

# FUTURA

## digital

---

2-VEZETÉKES KAPUTELEFON RENDSZER

### **Beltéri egység**

VDF-4 Felhasználói kézikönyv

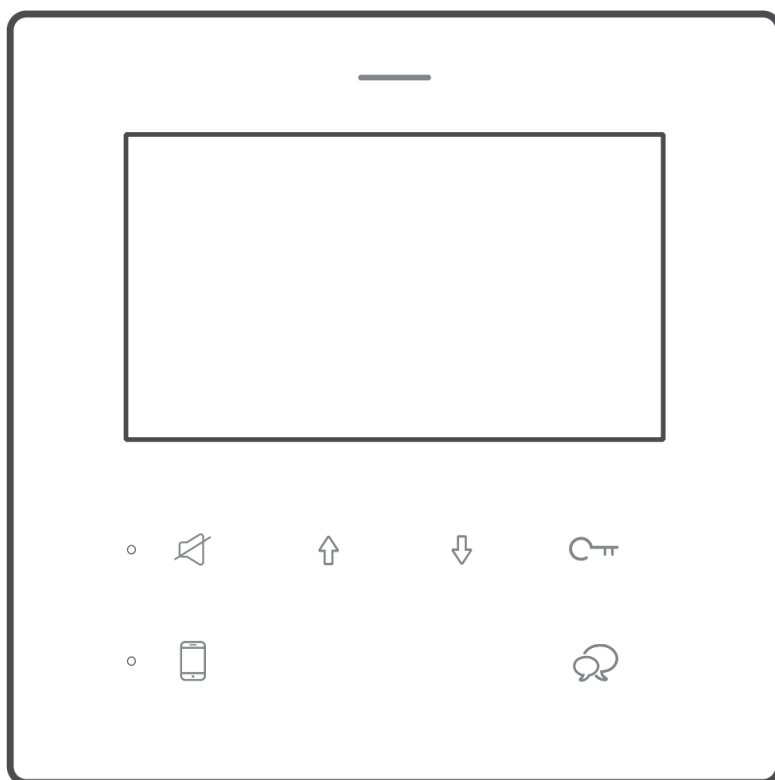

# Tartalomjegyzék

1. Felépítés és funkciók.....	3
2. Bekötés.....	4
3. Szerelés.....	5
4. Telepítói beállítások.....	5
4.1. Fizikai cím beállítás.....	5
4.1.1. Fizikai cím beállítása monitorról.....	5
4.1.2. Fizikai cím beállítása kaputábláról.....	6
4.1.3. Fizikai cím beállítása PG1 programozóval.....	6
4.2. Mellék cím beállítás.....	6
4.3. Hívás teszt.....	7
5. Felhasználói beállítások.....	7
5.1. Csengőhang hangerő beállítás.....	7
5.2. Csengőhang beállítás.....	8
6. Alap funkciók működése.....	8
6.1. Némítás mód.....	8
6.2. Hívás továbbítás.....	8
6.3. Hívás fogadás.....	9
6.4. Kitekintés.....	9
6.5. Interkom/belső hívás.....	10
6.6. Világítás vezérlés VDT-RLC vagy VDT-miniRLC modullal.....	10
7. Gyári beállítás visszaállítása.....	11
8. Műszaki adatok.....	11

# 1. Felépítés és funkciók

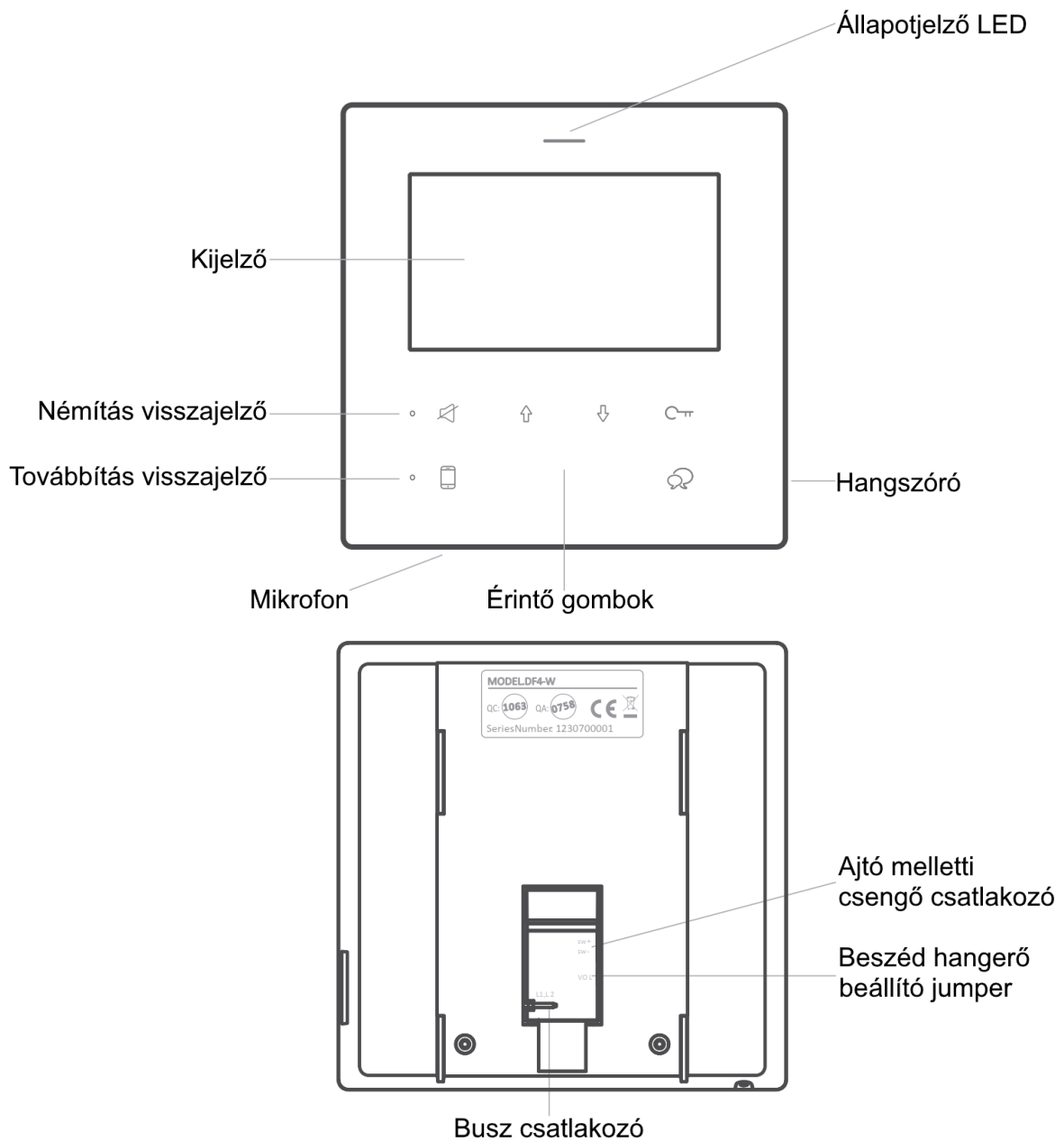

## Érintő gombok

 Beszéd/kitekintés

 Zárnyitás

 Görgetés fel

 Görgetés le

 Némítás gomb

 Továbbítás gomb

**Beszéd hangerő beállító jumper:** a beszéd hangerejét két lépcsőben lehet állítani

- Rövidre zár: magas hangerő
- Jumper eltávolítva: alacsony hangerő

## 2. Bekötés

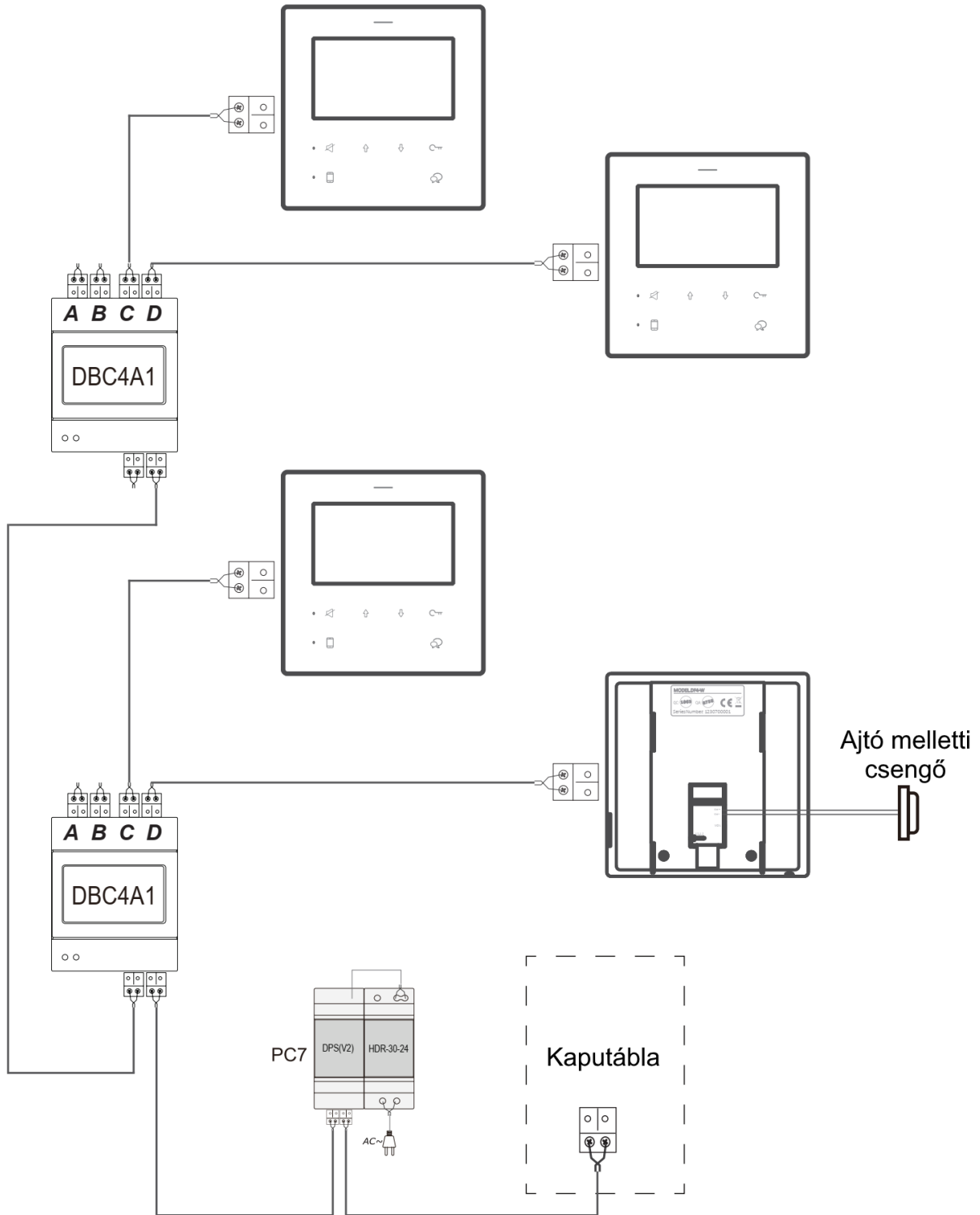

**Megjegyzés:** a VDF-4 monitorok nem támogatják a VDT-IPG kiegészítő modult és részlegesen támogatják a VDT-RLC relé modult (csak VDT-607, VDT-608, VDT-821 és VDMR-18s sorozatokkal).

A VDF-4 csak csillagpontos bekötéssel telepíthető, a monitorok nem fűzhetők párhuzamosan.

## 3. Szerelés

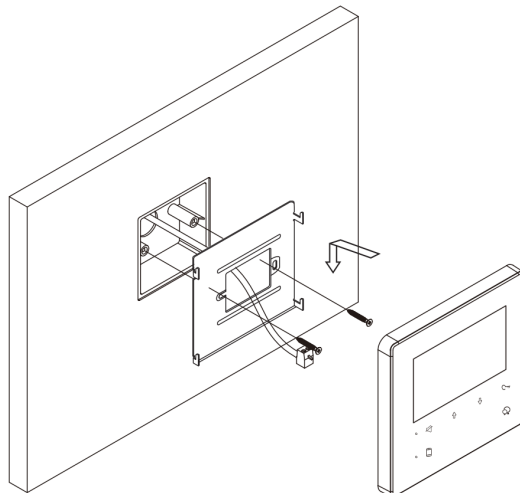



1. A készletben található csavarokkal rögzítse a rögzítőkeretet a kívánt magasságban a szerelődobozhoz vagy közvetlenül a falhoz.
2. Csatlakoztassa a kábeleket, majd helyezze a monitort a rögzítőkeretre.

## 4. Telepítői beállítások



### 4.1. Fizikai cím beállítás

#### 4.1.1. Fizikai cím beállítása monitorról

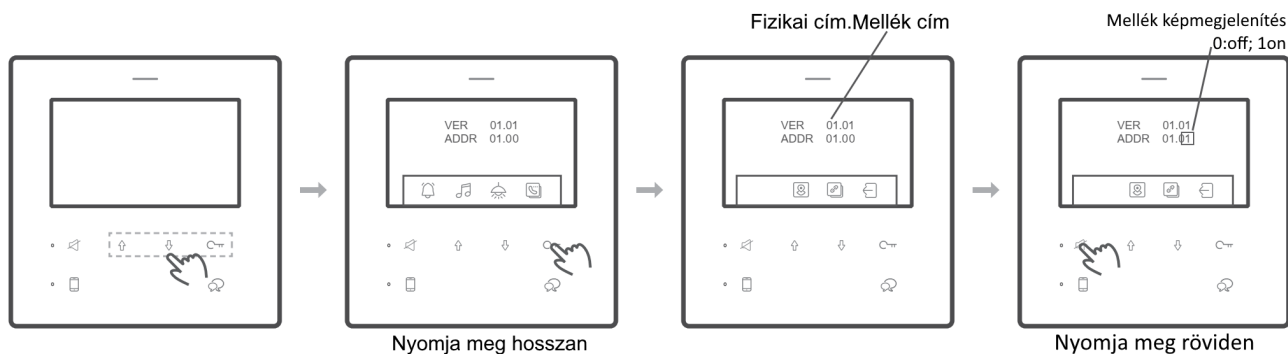
1. Készenléti állapotban nyomja meg a ↓ / ↑ / ⏻ gombot a főmenübe lépéshez.
2. A főmenüben nyomja hosszan a ⏻ gombot.
3. Nyomja meg a ↑ gombot (a kijelzőn  szimbólum látható a gomb felett) a Fizikai cím módosításához.
4. Nyomja meg a  gombot (a kijelzőn üres terület látható a gomb felett) a Mellék készülék képmegjelenítésének módosításához.
  - 0: kikapcsolt állapot (a melléken csak hívás fogadás után jelenik meg a kép)
  - 1: bekapcsolt állapot



### 4.1.2. Fizikai cím beállítása kaputábláról

1. Készenléti állapotban (kikapcsolt kijelzőnél) nyomja meg és tartsa nyomva a  gombot 6 másodpercig, amíg a  (továbbítás visszajelző) szakaszosan világít.

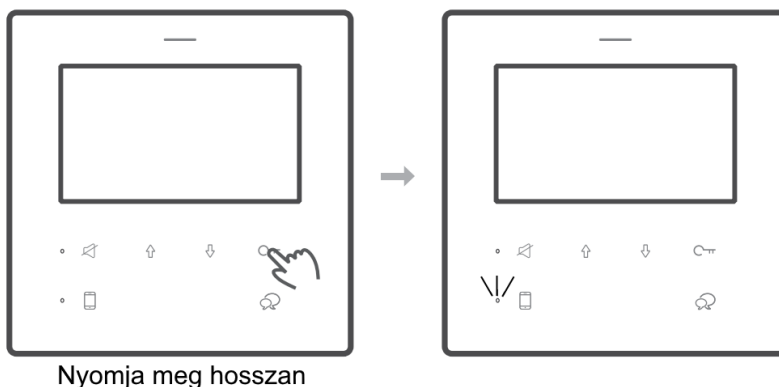

2. A kaputábláról indítson hívást a kívánt becsöngető gomb megnyomásával vagy a kívánt hívócím beírásával, a monitor ezt a címet fogja felvenni.

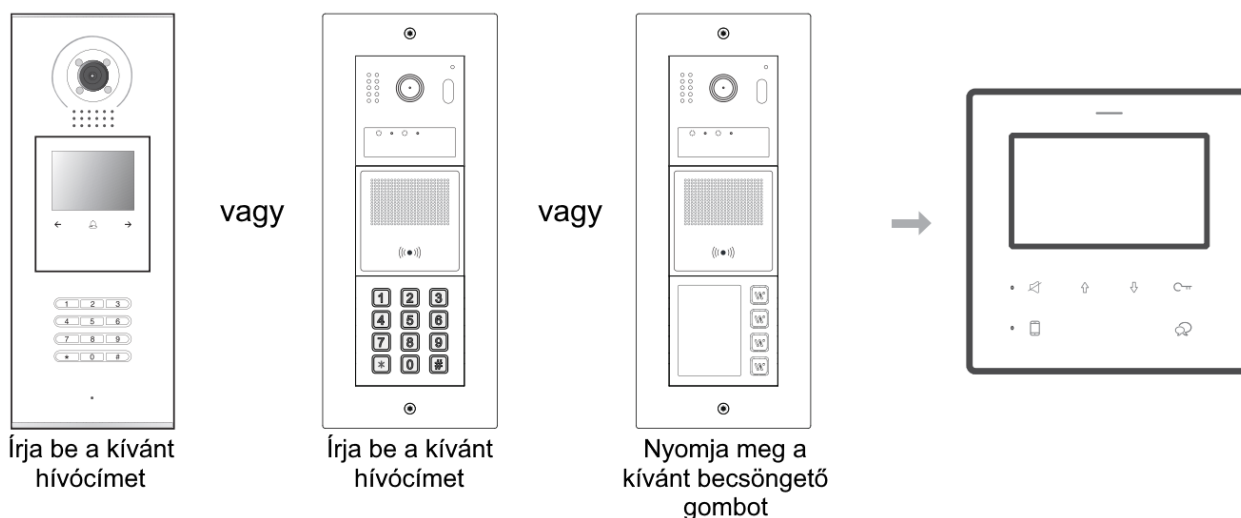







### 4.1.3. Fizikai cím beállítása PG1 programozóval

Bővebben információért olvassa el a PG1 programozó leírását.



## 4.2. Mellék cím beállítás

Egy Fizikai címen összesen 4 monitor lehet, 1 fő és 3 mellék készülék. Több azonos Fizikai címen lévő lakáskészülék esetén a mellékek címének beállítása elengedhetetlen a stabil működés érdekében.

1. Készenléti állapotban nyomja meg a  /  /  gombot a főmenübe lépéshez.
2. A főmenüben nyomja hosszan a  gombot.
3. Nyomja meg a  gombot (a kijelzőn  szimbólum látható a gomb felett) a Mellék cím módosításához.

### 4.3. Hívás teszt

A helyes működés ellenőrzéséhez a lakáskészülék képes szimulálni a becsöngetést, így a telepítő egyedül is képes tesztelni a kommunikációt.

Ehhez készenléti állapotban (kikapcsolt kijelzőnél) nyomja meg és tartsa nyomva a  zárnyitás gombot 3 másodpercig, amíg a  (némítás visszajelző) szakaszosan világít. Ha a rendszerhez csatlakoztatva van kaputábla, az becsönget a lakáskészülékre.

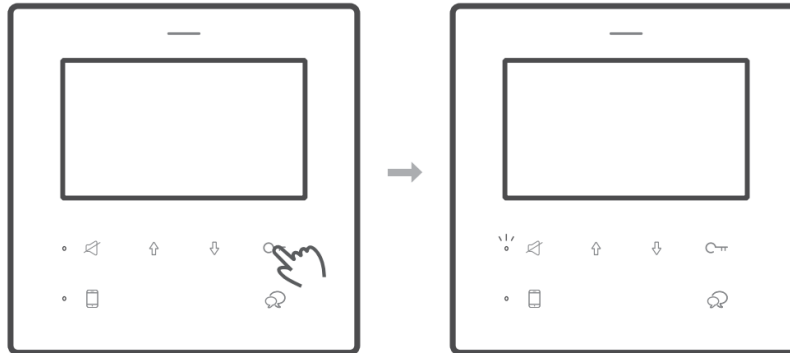





Nyomja meg hosszan

## 5. Felhasználói beállítások

### 5.1. Csengőhang hangerő beállítás

A csengőhang hangerejét két lépcsőben lehet állítani.

1. Készenléti állapotban nyomja meg a  /  /  gombot a főmenübe lépéshez.
2. A főmenüben nyomja meg a  gombot a hangerő beállításához (a kijelzőn  szimbólum látható a gomb felett). A lakáskészülék lejátssza a csengőhangot a beállított hangerővel.
3. 10 másodperc elteltével a lakáskészülék készenléti állapotba kapcsol.

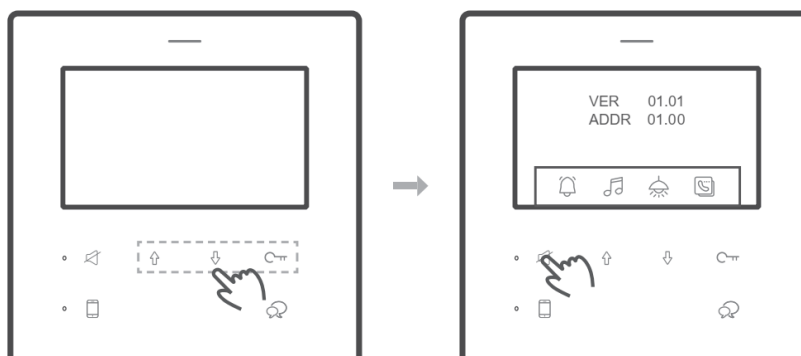

## 5.2. Csengőhang beállítás

4 csengőhang csoport közül választhat, minden csoport 3 csengőhangot tartalmaz. Ezek sorban kaputábla csengőhang, interkom csengőhang és ajtó melletti csengő csengőhang. Az egyes csengőhangtípusok csak a teljes csoporttal együtt módosíthatók, külön nem.

1. Készenléti állapotban nyomja meg a ↓ / ↑ / ☰ gombot a főmenübe lépéshez.
2. A főmenüben nyomja meg a ↑ gombot a csengőhang csoport beállításához (a kijelzőn 🎵 szimbólum látható a gomb felett). A lakáskészülék sorban lejátssza az adott csoport összes csengőhangját.
3. 10 másodperc elteltével a lakáskészülék készenléti állapotba kapcsol.

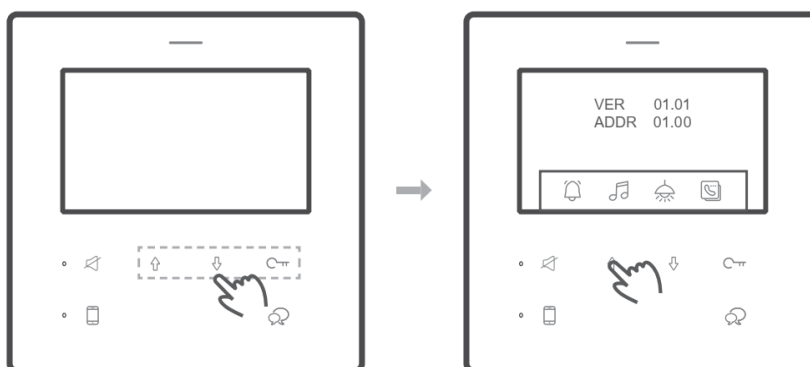

## 6. Alap funkciók működése

### 6.1. Némítás mód

1. Készenléti állapotban (kikapcsolt kijelzőnél) nyomja meg a 📞 némitás gombot.
2. A némitás visszajelző LED bekapcsol, ez jelzi a funkció aktív állapotát. A Némítás funkció kikapcsolásig aktív marad, ebben az időszakban a monitor nem válaszol a kaputábláról érkező hívásra.

### 6.2. Hívás továbbítás









1. Készenléti állapotban (kikapcsolt kijelzőnél) nyomja meg a 📱 továbbítás gombot.
2. A továbbítás visszajelző LED bekapcsol, ez jelzi a funkció aktív állapotát.

**Megjegyzés:** a továbbítás funkció csak a jövőben megjelenő kiegészítő modullal és speciális kaputáblával működik, a hagyományos 2 vezetékes kaputáblákkal nem.



## 6.3. Hívás fogadás

Kaputábláról érkező hívás esetén:

- Nyomja meg a  beszéd gombot a hívás fogadásához.
- Nyomja meg a  gombot (a kijelzőn  szimbólum látható a gomb felett) az 1. zárnyítás kimenet aktiválásához.
- Nyomja meg a  gombot (a kijelzőn  szimbólum látható a gomb felett) a 2. zárnyítás kimenet aktiválásához.
- Nyomja meg a  gombot (a kijelzőn  szimbólum látható a gomb felett) a kijelző fényerő 2 lépésben történő beállításához.
- Nyomja meg a  gombot (a kijelzőn  szimbólum látható a gomb felett) egy másik kaputábla kameraképének megjelenítéséhez (ha elérhető másik kaputábla).

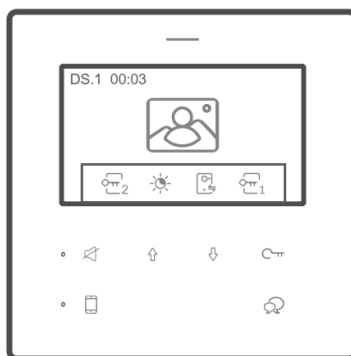

## 6.4. Kitekintés

1. Készenléti állapotban (kikapcsolt kijelzőnél) vagy a főmenüben nyomja meg a kitekintés gombot az 1. kaputáblára történő kitekintéshez.
2. Kitekintés közben ugyanazok a funkciók érhetők el mint hívás fogadása közben. A részleteket megtalálja a 6.3. pontban.

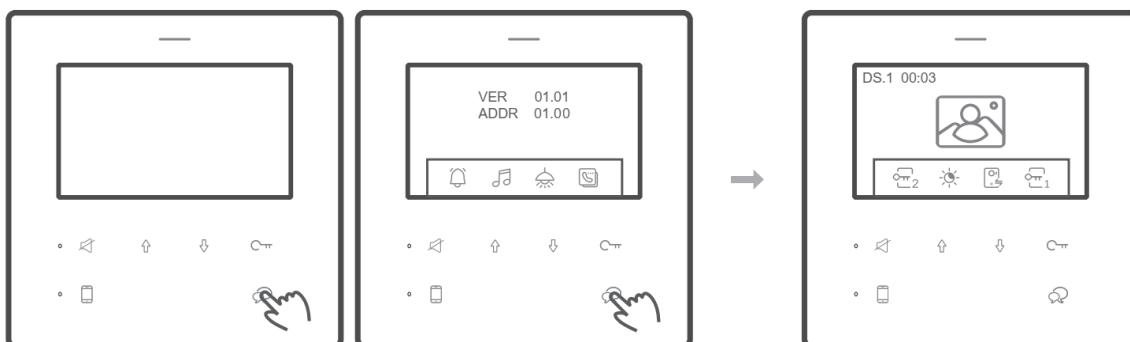

## 6.5. Interkom/belső hívás

1. Készenléti állapotban nyomja meg a ↓ / ↑ / C-π gombot a főmenübe lépéshez.
2. Nyomja meg a C-π gombot (a kijelzőn ☎ szimbólum látható a gomb felett) az interkom/belső hívás menübe való belépéshez.

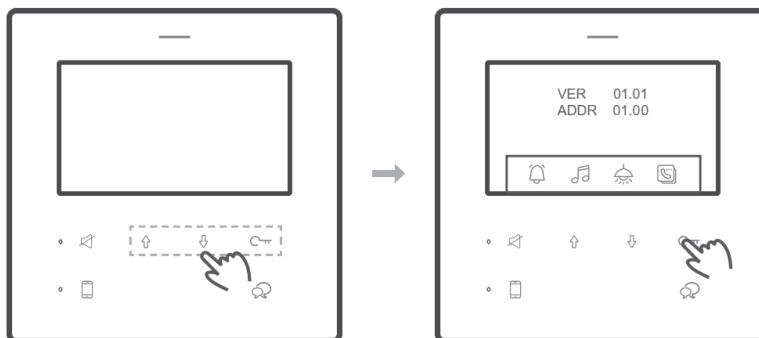

3. A ↑ és ↓ nyilakkal navigáljon a kívánt hívócímrre.
4. A ☎ beszéd gombbal indíthatja a hívást.
5. A ☎ beszéd gombbal befejezheti a hívást.

A direkt hívócímen kívül 2 egyéb lehetőséget talál:

- GU: portás hívása (ha van ilyen)
- INNER: az azonos címen található (ugyanabban a lakáskészülékben lévő) készülékek hívása

## 6.6. Világítás vezérlés VDT-RLC vagy VDT-miniRLC modullal

1. Készenléti állapotban nyomja meg a ↓ / ↑ / C-π gombot a főmenübe lépéshez.
2. Nyomja meg a ↓ gombot (a kijelzőn ☎ szimbólum látható a gomb felett) a világítás bekapcsolásához.
3. Ha az ikon sárga színre vált a világítás aktív.

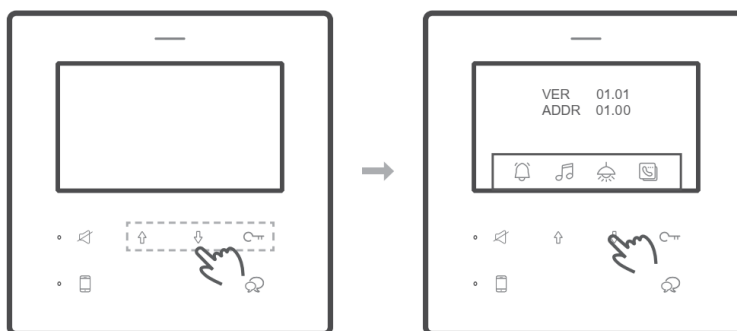

**Megjegyzés:** a VDT-RLC relé modult (csak VDT-607, VDT-608, VDT-821 és VDMR-18s sorozatokkal).

## 7. Gyári beállítás visszaállítása

1. Vegye el a tápfeszültséget a lakáskészülékről 30 másodpercre.
2. Helyezze táp alá a készüléket, majd 10 másodpercen belül nyomja meg és tartsa nyomva a  zárnyitás gombot 12 másodperig, engedje el a gombot a némítás és a továbbítás visszajelző LED kialszik miután egyszerre világítottak.
3. A folyamat végét hosszú sípszó jelzi.

## 8. Műszaki adatok

<b>Tápfeszültség:</b>	20-28V <sub>dc</sub>
<b>Teljesítményfelvétel:</b>	9mA készenléti állapotban, 150mA működés közben
<b>Kijelző:</b>	4,3" színes LCD kijelző
<b>Vezetékezés:</b>	2 vezetékes polaritásfüggetlen
<b>Működési hőmérséklet:</b>	-15 ~ +55 °C
<b>Méreték:</b>	138(Ma) x 138(Szé) x 13.8(Mé) mm (a méretek a fém fal konzolt nem tartalmazzák, ez ~2,4mm)

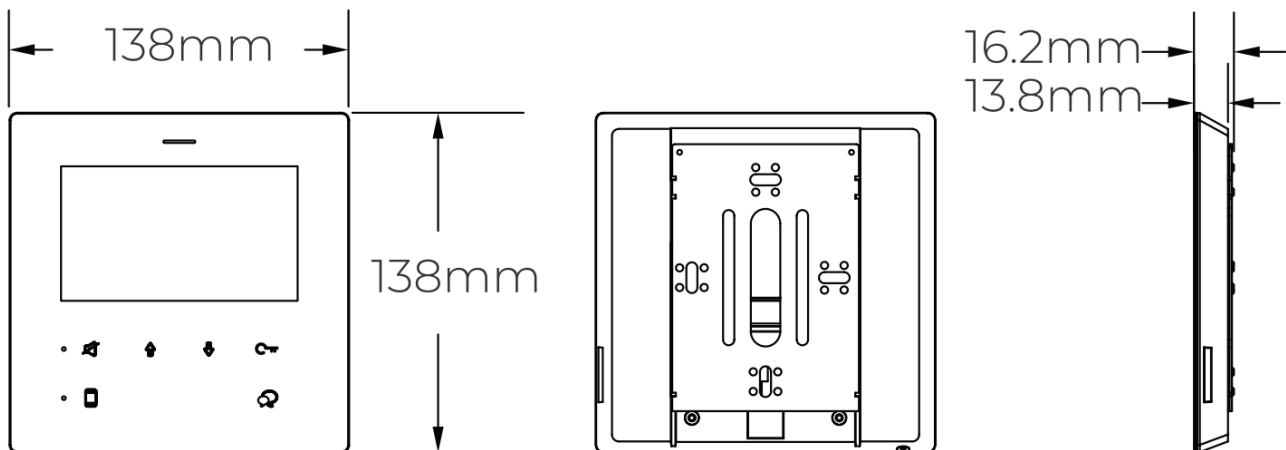

Az Ön márkakereskedője:



A dokumentáció a Dial-Comp KFT. szellemi tulajdona, ezért annak változtatása jogi következményeket vonhat maga után.  
A fordításból, illetve a nyomdai kivitelezésből származó hibákért felelősséget nem vállalunk. A leírás és a termék változtatásának jogát a forgalmazó és a gyártó fenntartja.

Utolsó módosítás: 2023. december 4.