

FUTURA

digital

2 VEZETÉKES KAPUTELEFON RENDSZER

Videó kaputábla

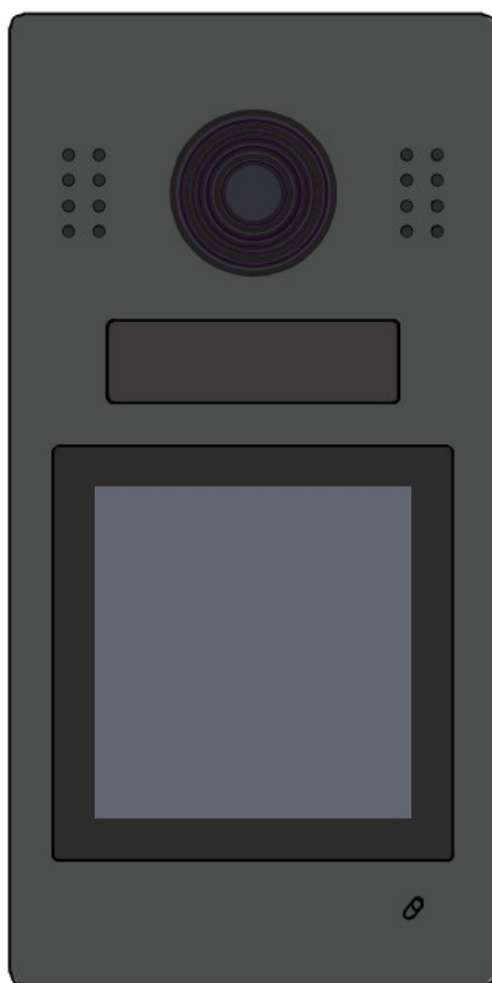

Tartalomjegyzék

1. Felépítés és funkciók.....	3
2. Szerelés.....	4
3. Elektromos zár csatlakoztatása.....	4
4. Bekötés, ajánlott vezeték, maximális távolságok.....	5
4.1. Alap bekötés.....	5
4.2. Csillagpontos bekötés.....	6
4.3. Maximális távolságok.....	6
5. Kaputábla használata.....	6
6. Telepítői beállítások.....	7
6.1. Belépés a telepítői menübe.....	7
6.2. Címzés és átnevezés.....	8
6.3. Zárnyitás beállítások.....	8
6.4. Dátum és idő.....	9
6.5. Üdvözlő képernyő beállítása (Gyors beállítás).....	9
7. Telepítői beállítások (részletes).....	11
7.1. Paraméter beállítások.....	11
7.2. Zár beállítások.....	12
7.3. Menü beállítások.....	12
8. Kezelői beállítások.....	14
8.1. Dátum és Idő beállítások.....	14
8.2. Zárnyitás kezelés.....	14
9. Proxy beállítások.....	15
10. Rendszer beállítások.....	16
10.1. Kaputábla címzése.....	16
10.2. RES beállítások.....	16
10.3. APT MAT beállítások.....	16
10.4. Társasházi kaputábla lista.....	17
11. Hálózati beállítások.....	18
12. Műszaki adatok.....	18
Jegyzetek.....	19

1. Felépítés és funkciók

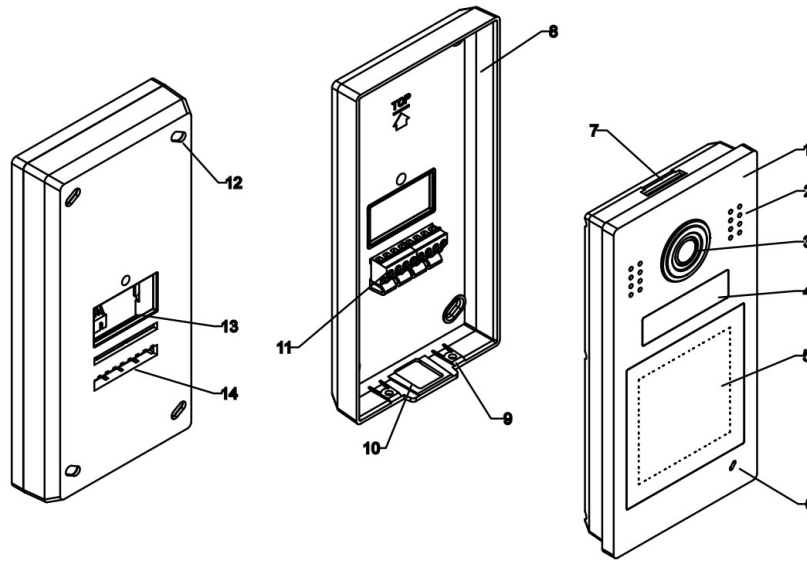

- | | | |
|----------------------|-----------------------|----------------------|
| [1] Előlap | [6] Mikrofon | [11] Csatlakozók |
| [2] Hangszóró | [7] Rögzítő fül helye | [12] Rögzítési pont |
| [3] Kamera | [8] Rögzítő keret | [13] Szerelő nyílás |
| [4] Állapotjelző sáv | [9] Rögzítő furatok | [14] Csatlakozóblokk |
| [5] Érintő kijelző | [10] Takarólemez | |

Csatlakozók

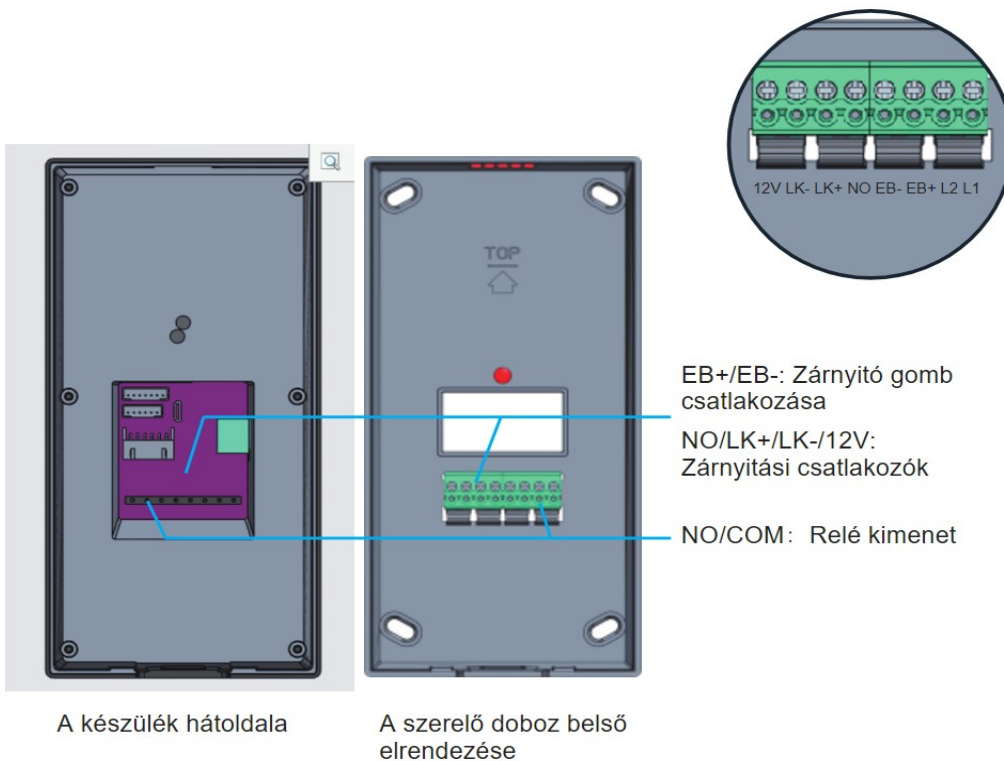

2. Szerelés

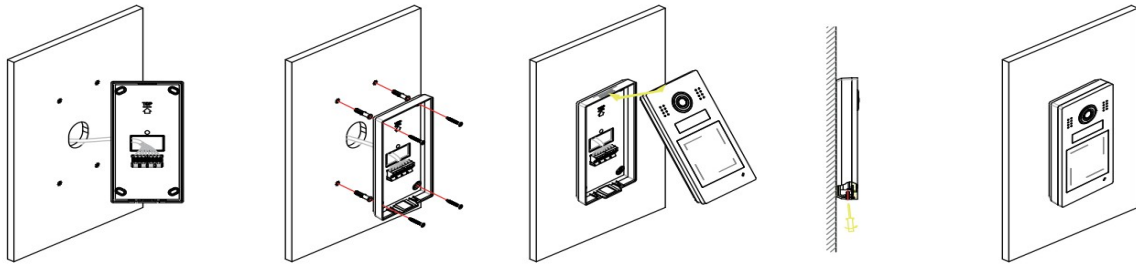

1. A kívánt magasságban fúrja elő a rögzítési pontokat.
2. A mellékelt csavarokkal rögzítse a falhoz a keret.
3. Csatlakoztassa a vezetéket, majd helyezze a kaputáblát a keretbe. Először csúsztassa felfelé a kaputáblát oly módon, hogy a felső rögzítő fül beakadjon, majd állítsa függőleges helyzetbe a kaputáblát.
4. Csavarja be az alsó rögzítő csavarokat.

3. Elektromos zár csatlakoztatása

Zárnyitás maximum 12V_{dc}/250mA áramú záruk esetén

- Normál működésű (feszültségre nyitó) elektromos zárral használható
- A kaputábla 12V_{dc}-t ad ki, a kimenet maximum 250mA-ig terhelhető
- A zárnyitási mód a monitoron keresztül állítható, gyári beállítás szerint NORMALLY-OPEN
- Feszültségmentes kontaktushoz használjon 12V dc kiegészítő jelfogót.

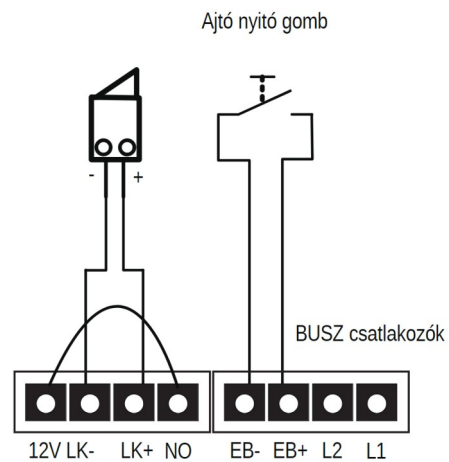

Zárnyitás kiegészítő tápegység használatával

- A kiegészítő tápegységet az alkalmazott elektromos zárhoz kell méretezni.
- A kaputábla relé kimenete maximum 12Vac/dc/1A kapcsolására alkalmas.
- A zárnyitási mód a monitoron keresztül állítható, NORMALLY-OPEN (gyári érték) vagy NORMALLY-CLOSE

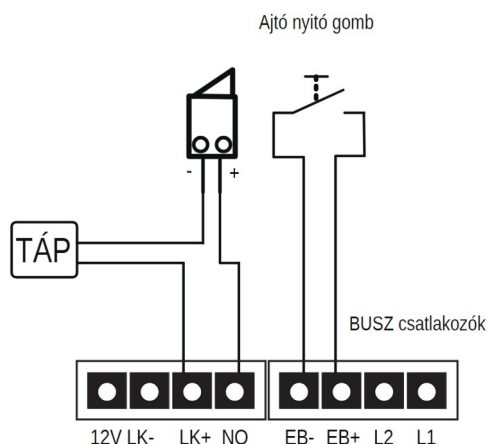

4. Bekötés, ajánlott vezeték, maximális távolságok

A környezeti zavaró hatások elkerülése miatt használjon csavart érpár szerkezetű, árnyékolt vezetéket, javasolt a JY(ST)Y 1x2x0,8 mm², nagyobb távolságokra és társasházi rendszerekhez a JY(ST)Y 1x2x1mm² vagy JY(ST)Y 1x2x1,5 mm² árnyékolt tűzjelző kábel használata. A teljes keresztmetszet felhasználása (párhuzamosítása) mellett használható Cat5e vagy Cat6 UTP vezeték.

NE HASZNÁLJON 6x0,22 mm² és hasonló biztonságtechnikai kábelt, valamint rézzel futtatott alumínium (CCA = Copper Cladded Aluminium) vezetéket, ezek magas ellenállásuk miatt nem biztosítják a megfelelő működési feszültséget a kaputáblának, a beltéri készülékeknek és az elektromos ajtózárnak!

4.1. Alap bekötés

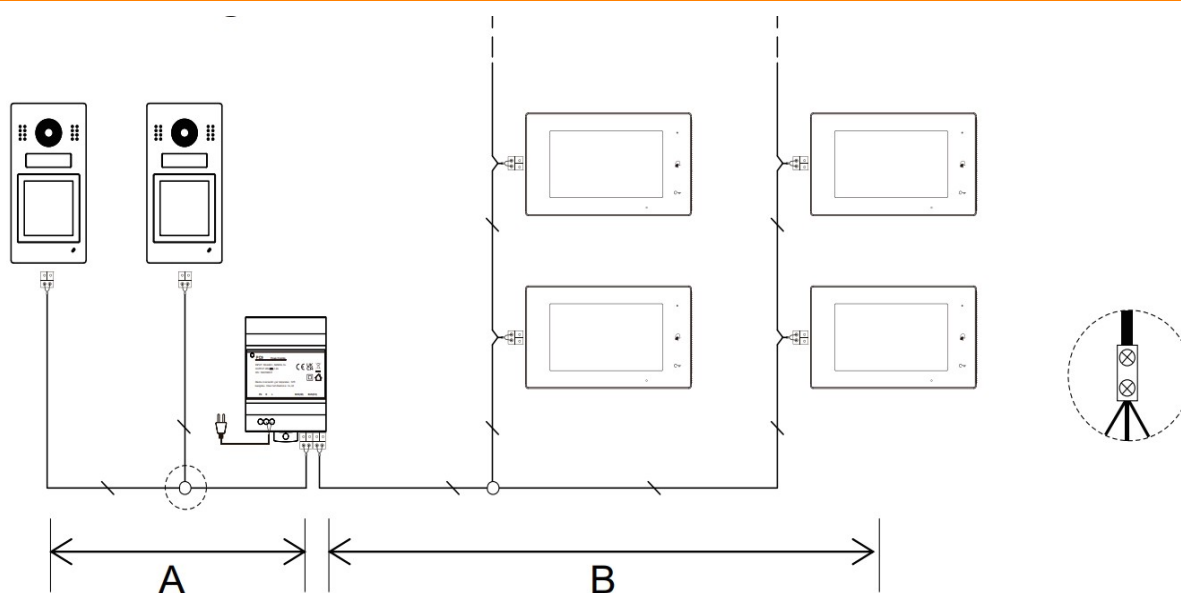

4.2. Csillagpontos bekötés

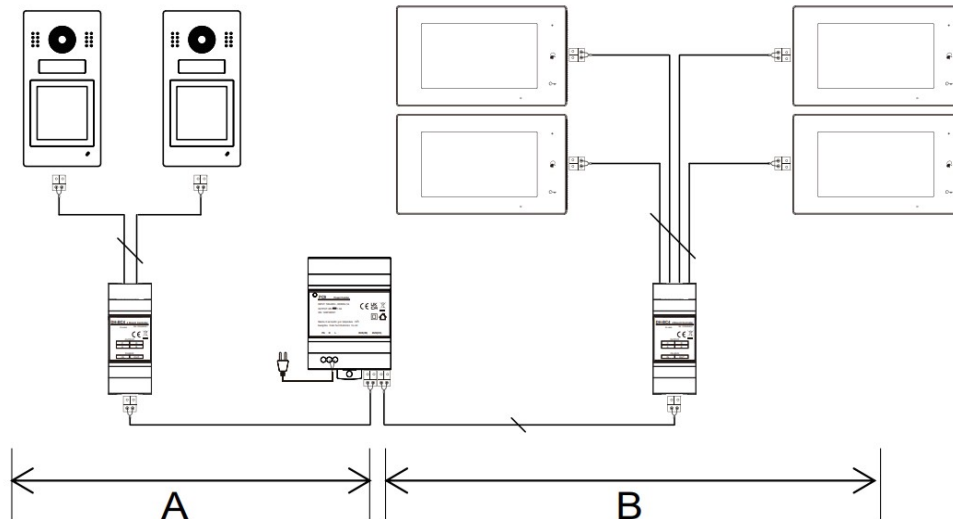

4.3. Maximális távolságok

Vezeték	A	B	Σ (A+B)
2x0,8	40m	60m	100m
2x1.0	60m	90m	150m
UTP	35m	55m	90m

5. Kaputábla használata

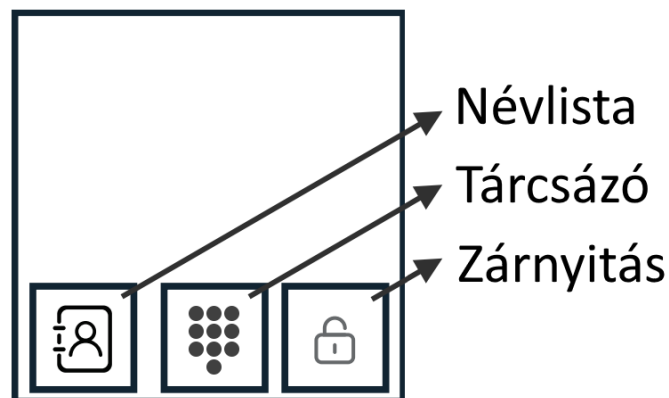

Hívás indítása (társasházi üzemmód esetén)

- Válassza ki a névlistát, hogy a névlista megjelenítéséhez, majd a névlistából válassza ki a tárcsázni kívánt lakást.
- Abban az esetben ha tudja a lakás számát:
 1. Válassza ki a tárcsázót.
 2. Írja be a hívni kívánt lakáskészülék számát.
 3. Érintse a hívás gombot.

Zárnyítás számkóddal

Válassza a zárnyítás opciót:

- **Közös nyitó kód** - Írja be 4 számjegyű nyitó kódot, majd érintse a „kulcs” szimbólumot.
- **Egyéni nyitó kód** - Írja be folytonosan a lakás számot és a egyéni nyitó kódot, majd érintse a „kulcs” szimbólumot.

A gyárilag beállított közös nyitó kódok „1111” és „2222”.

Zárnyítás proximity kártyával

A kártyaolvasó a kijelző középső területe mögött helyezkedik el. A zár nyitásához közelítse a proximity kártyát a kijelző középpontjához.

LED visszajelzések

Homokóra szimbólum	Szakaszos világítás a rendszer indulásának befejezéséig.
Párbeszéd szimbólum	- A LED szakaszosan világít a becsöngetés alatt. - A LED folyamatosan világít a kommunikáció alatt.
Zárnyítás szimbólum	Folyamatos világítás a zárnyítás idejére.

6. Telepítői beállítások

6.1. Belépés a telepítői menübe

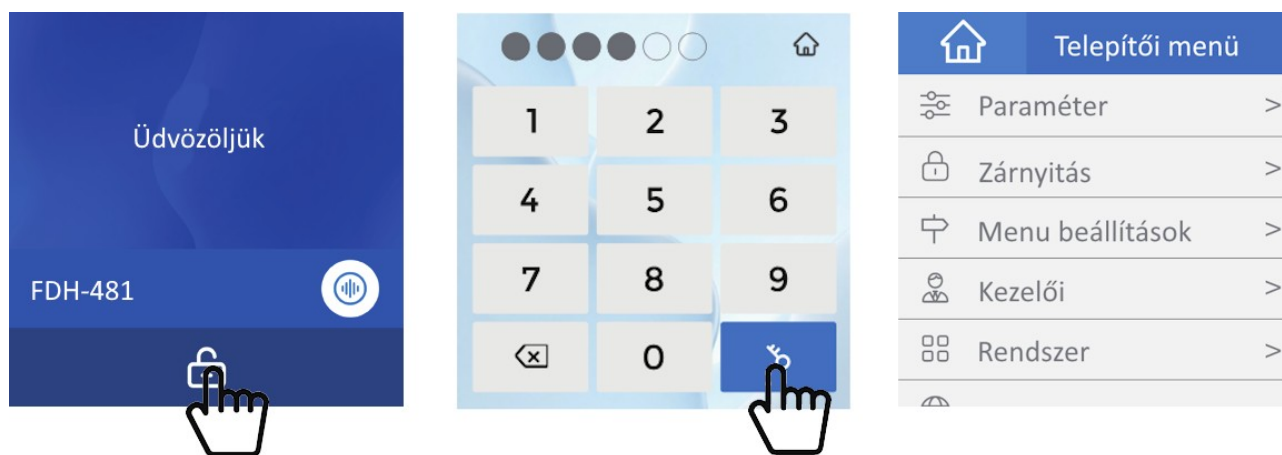

1. Érintse meg a zárnyítás ikont.
2. Írja be a telepítői kódot. (alapértelmezett kód: 2288)
3. Érintse meg a kulcs szimbólumot.

6.2. Címzés és átnevezés

Fontos: a rendszernek szüksége van a működéshez 1-es című **DS1** kaputáblára.

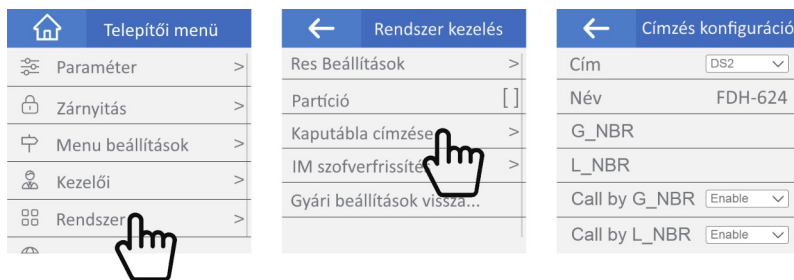

1. Lépjen be a telepítői menübe (telepítői kód gyári érték: 2288).
2. Válassza ki a „Rendszer” menüpontot.
3. Válassza ki a „Call_NBR” menüpontot.
4. „Címzés konfiguráció” menüben:
 - „**Cím**”: kaputábla címzésének beállítása.
 - „**Név**”: Kaputábla nevének beállítása.

A beállítás végrehajtása után a készüléknek szüksége van 30 másodpercre, hogy betöltse a beállításokat és azok megjelenjenek a kijelzőn.

6.3. Zárnyítás beállítások



1. Lépjen be a telepítői menübe (telepítői kód gyári értéke: 2288).
2. Válassza ki a „Zár” menüpontot.
3. „Zár beállítások” menüben:
 - „**Zár_2**”: 2. zárnyítási kimenet engedélyezése és tiltása.
 - „**Lock_1 mód**”: 1. zárnyítási kimenet működési mód beállítása.
 - „**Nyitási idő**”: zárnyítási idő beállítása másodpercben.
 - „**Telepítői kód**”: telepítői kód módosítása. (gyári értéke: 2288)

Megjegyzés: a készüléknek 1 zárnyítási kimenete van, a második kimenet használatához szükség van egy FDH-RLC modulra

6.4. Dátum és idő

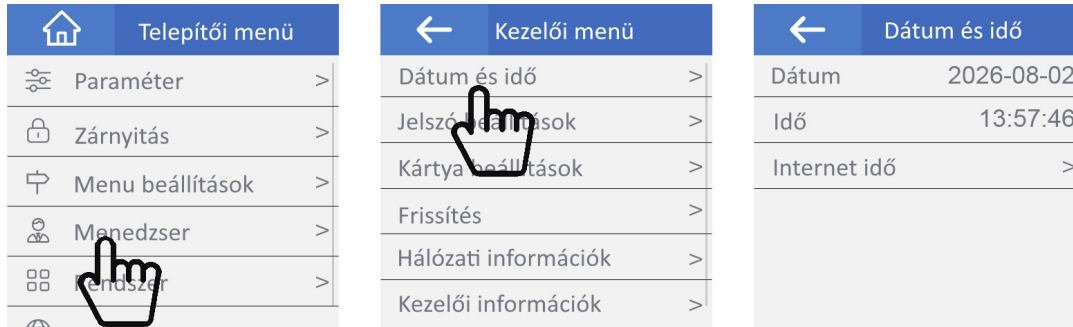

1. Lépjen be a telepítői menübe (telepítői kód gyári értéke: 2288).
2. Válassza ki a „Menedzser” menüpontot.
3. „Dátum és idő” menüben:
 - **„Dátum”**: A dátum beállítása, formátum: ÉÉÉÉ-HH-NN.
 - **„Idő”**: Az idő beállítása, formátum: ÓÓ-PP-MM.
 - **„Internet idő”**: Internet idő használata csak DH-LAN modul segítségével működik.
 - **„Idő szerver”**: 131.188.3.220 idő szerverre kell csatlakoznia a készüléknek.
 - **„Idő zóna”**: időzóna kiválasztása.
 - **„Idő automatikus frissítés”**: idő frissítésének engedélyezése.
 - **„Idő szinkronizálás”**: Idő egyszeri manuális frissítése.

6.5. Üdvözlő képernyő beállítása (Gyors beállítás)

Állítsa be a működési módot az igénynek megfelelően a **„Gyors beállítások”** segítségével.

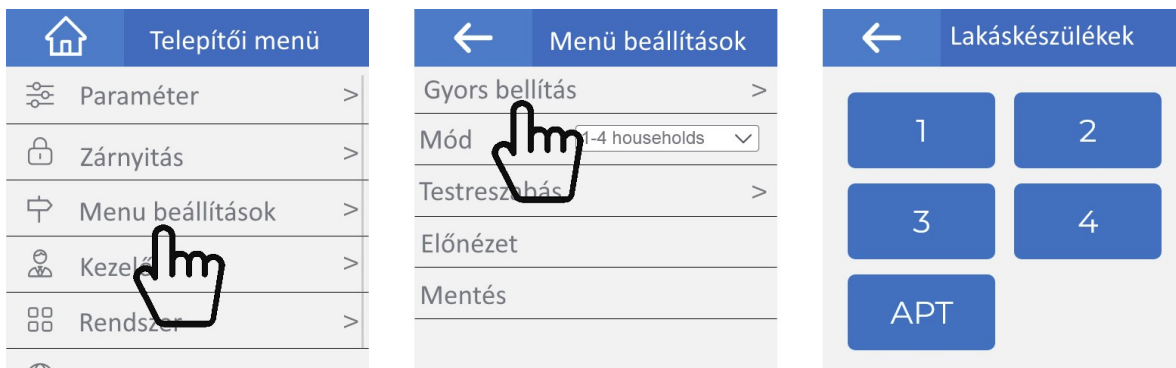

Példák a menü kinézetekre



1 lakásos üzemmód.



2 lakásos üzemmód.



3 lakásos üzemmód.

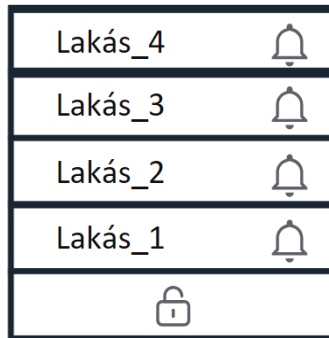

4 lakásos üzemmód.



Társasház üzemmód.

A működési mód kiválasztás után válassza ki a kívánt témát.

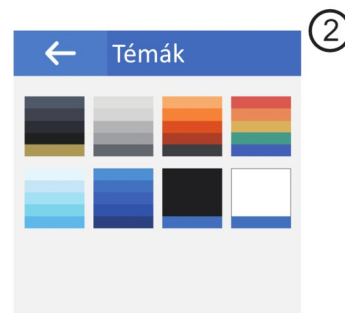

1/2/3/társasházi üzemmód esetén a fejléc módot is ki kell választania.

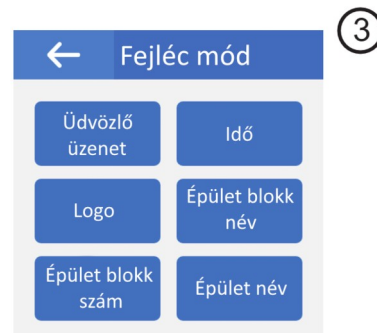
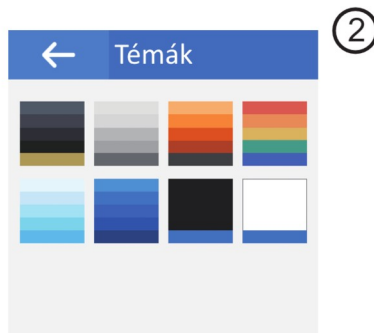

Példák a fejléc elrendezésre:

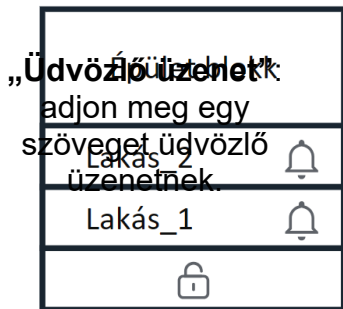
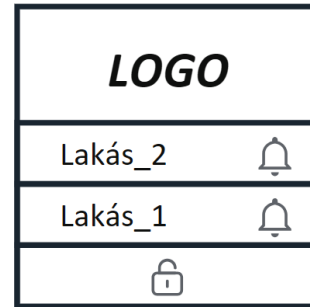
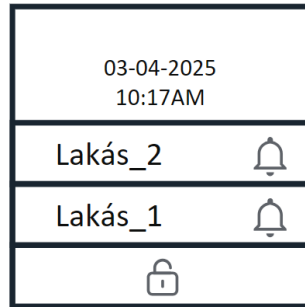

„Üdvözlő üzenet”: adjon meg egy szöveget üdvözlő üzenetnek.

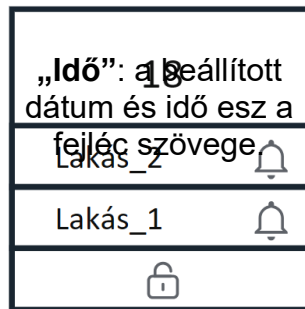

„Idő”: a beállított dátum és idő esz a fejléc szövege.

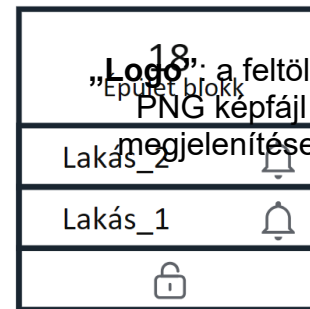

„Logo”: a feltöltött PNG kép fájl megjelenítése.

„Épület blokk”: adjon meg egy szöveget, ami megjelenjen a fejlécen.

„Épület blokk”: adjon számot, ami megjelenjen a fejlécen.

„Épület blokk”: adjon meg egy címet és szöveget, ami megjelenjen a fejlécen.

Fejléc elrendezés kiválasztását követően, meg kell adnia a fejléc mód által kért adatokat.

Dátum formátom

Dátum:

Idő:

Mentés

Információk

Number:

Name:

Mentés

7. Telepítői beállítások (részletes)

7.1. Paraméter beállítások

- „**Nyelv**”: a készülék menü és kezelési nyelvének beállítása.
- „**Hang nyelve**”: a készülék visszajelző hangjának beállítása.
- „**Hangerő**”: a készülék hangerejének beállítása.
- „**Érintés visszajelző hang**”: a készülék érintés visszajelző hangjának be- és kikapcsolása.

7.2. Zár beállítások

- „Zár_2”: második zárnyitási kimenet engedélyezése. FDH-RLC szükséges.
- „Zár_1 mód”: első zárnyitási kimenet működési módjának beállítása (NO vagy NC)
- „Zár_1 nyitási idő”: nyitási idő megadása másodpercben
- „Telepítői jelszó”: a telepítői jelszó módosítása (gyári érték: 2288).

7.3. Menü beállítások

Az üdvözlő képernyőt a „Gyors beállítás” segítségével néhány lépésben beállíthatja bővebben a 6.5-ös pontban részletezve ábrákkal.

A manuális beállítás is lehetséges az alábbi funkciókkal:

- „Mód”: 1-4 lakásos működési mód vagy 8 lakásos, ami az APT üzemmód.
- „Testreszabás”: főmenü részletesebb testreszabása (üzemmódonként változó beállítások érhetők el).
- „Előnézet”: aktuális beállítások megtekintése.
- „Mentés”: beállítások elmentése.

Testreszabás:

A testreszabás menüponton belül található funkciók:

- „Főmenü téma”: főmenü színséma
- „Háttér”: főmenü háttér
- „Fejléc szövege”: 1-3 lakásos és APT módban a főmenü üres részén található területen megjelenő szöveg beállítása (4 lakásos módban nem érhető el)
- „Felhasználók”: lakások száma (hívógombok száma 1-4 között).
- „Név szerkesztése”: Hívógombok teste szabása.

Beállításoktól függően a kijelzőn 1, 2, 3 vagy 4 cím jelenik meg, a cím mellett gyári beállítás szerint a lakáskészüléken beállított lakás név kerül szinkronizálásra.

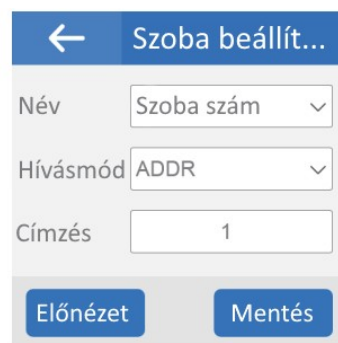
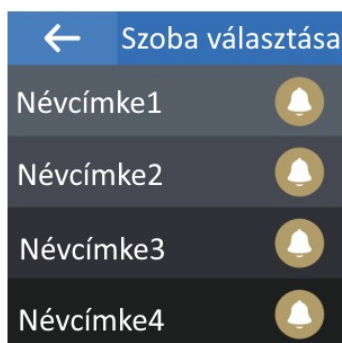

Megjegyzés:

A gyári beállítástól eltérően, a kijelzőn megjelenített valamennyi felhasználó címe és neve szabadon módosítható.

- **„Név”**: beállítható, hogy szinkronizálja a lakáskészülék beállítását vagy eltérő nevet használjon.
- **„Egyéni név”**: egyéni név beállítása, megjelenik a beállítás, ha egyénire váltja a név megjelenítési módját.
- **„Cím”**: a felhasználóhoz tartozó fizikai cím.
- **Hívásmód**: hívásmód kiválasztása:
 - **„ADDR”**: Alapvető címzés.
 - **„L_NBR”**: L_number (lokális címzés)
 - **„G_NBR”**: G_number (globális címzés)
- **„Logó importálása”**: amikor a fejléc beállítása „logó”-ra van állítva, a logó importálható az SD-kártyáról. Ehhez másolja a PNG formátumú képet az SD-kártya gyökérkönyvtárába, nevezze át „logo.png”-re, majd helyezze be a kártyát az importáláshoz.

A túlméretezett képek elkerülése érdekében kérjük, az alábbi felbontásokat javasoljuk:

- 3 lakásos mód esetén: legfeljebb 96*480 pixel
- 2 lakásos mód esetén: legfeljebb 192*480 pixel
- 1 lakásos mód esetén: legfeljebb 288*480 pixel
- **„Üdvözlő üzenet”**: itt adható meg az üdvözlő üzenet szövege.
- **„Üdvözlés mérete”**: az üdvözlő üzenet betűmérete.
- **„Egység száma”**: amikor a fejléc blokk szám vagy épület típusra van állítva, itt adható meg az egység száma.
- **„Blokk mérete”**: az egység számának betűmérete.
- **„Terület neve”**: amikor a fejléc szövege „blokk számra” vagy „épület típusra” van állítva, itt adható meg ezek pontos megnevezése.
- **„Szövegszín”**: Az összes szöveg színe.
- **„Előnézeti kép”**: Aktuális beállítások megtekintése.
- **„Mentés”**: A beállítások alkalmazása és mentése.

8. Kezelői beállítások

Ez a menü a nyitókódon keresztül is elérhető; adja meg a rendszergazdai jelszót (alapértelmezett: **1527**).

8.1. Dátum és Idő beállítások

- „**Dátum**”: Adja meg a dátumot **ÉÉÉÉHHNN** formátumban. Kérjük, ügyeljen rá, hogy a bevitelkor nem kell kötőjelet használni.
- „**Idő**”: Adja meg az időt **ÓÓPPMM** formátumban. Kérjük, ügyeljen rá, hogy a bevitelkor nem kell kötőjelet használni.
- „**Internetes idő**”: Ez az opció csak FDH-LAN kiegészítővel érhető el.
- „**Időszerver**”: A szinkronizáláshoz szükséges szerver címe (alapértelmezett: 131.188.3.220).
- „**Időzóna**”: Az időzóna beállítása.
- „**Idő automatikus frissítése**”: Az automatikus időszinkronizálás engedélyezése.
- „**Idő szinkronizálása**”: Az idő egyszeri, manuális szinkronizálása.

8.2. Zárnyitás kezelés

- „**Jelszó hossz**”:
 - Egyéni nyitókód használata esetén (nyitás: **lakásszám + saját jelszó**) ezt az értéket „**4**”-re kell állítani.
 - Közös nyitókód használata esetén ezt az értéket a megadható karakterlánc maximális hosszával megegyező értékre kell állítani.
- „**Zár1 kód-1**”: Az 1-es zárnyitás kimenet első nyitókódja.
- „**Zár1 kód-2**”: Az 1-es zárnyitás kimenet második nyitókódja.
- „**Zárnyitás kód típusa**”: A kaputábla nyitókódjának típusa:
 - „**Letiltás**”: A zárnyitás nyitókóddal nem lehetséges.
 - „**Csak nyilvános jelszó**”: A zárnyitás csak egyéni nyitókóddal lehetséges.
 - „**Csak publikus jelszó**”: A zárnyitás csak közös nyitókóddal lehetséges.
 - „**Mind engedélyezve**”: A zárnyitás minden nyitókóddal lehetséges.
- „**Hívószám hossz**”: Ez az opció a egyéni nyitókódos nyitásra vonatkozik. Az egyéni nyitókódos nyitáshoz a „**lakásszám + egyéni nyitókód**” folytonos egymás után történő megadása szükséges. Ebben a mezőben adható meg, hogy a kaputábla egyéni nyitókódos nyitás esetén hány karaktert vár hívócím hosszaként.

9. Proxy beállítások

A proximity kártyák az érintőkijelzős lakáskészülékek „Kártya kezelés” és a kaputábla „Proxy beállítások” menüjében is menedzselhetők.

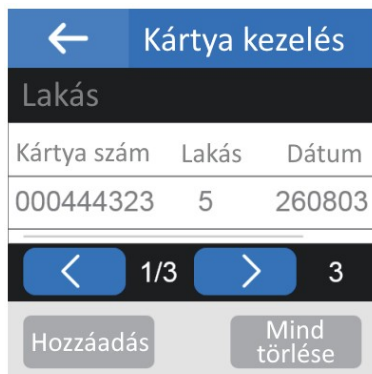

Proxy szerkesztő

- „**Hozzáadás**”: Új kártya regisztrálása.
- „**Proxy ID**”: Adja meg a kártya 10 jegyű azonosítóját, vagy érintse a kártyát az olvasóhoz.
- „**Lakás**”: Adja meg a kártyához tartozó lakás címét.
- „**Név**”: Adja meg a kártyához rendelt nevet.
- „**Összes törlése**”: Az összes kártya törlése a kaputábla tárhelyéről.
- „**Törlés egyesével**”: Egy adott kártya törléséhez válassza ki a kártyát a listából, majd érintse meg a törlés gombot.

Statisztika és adatok

- „**Proxy ID**”: A kaputábla tárhelyén található összes kártya száma.
- „**Utolsó módosítva**”: Kártyák hozzáadásának, törlésének legutóbbi időpontja.
- „**Nyitási kísérletek száma**”: Az összes nyitási kísérlet száma.
- „**Sikeres nyitások száma**”: Sikeres nyitások száma.

Speciális funkciók

- „**Eszközök közötti kártyaellenőrzés**”: Ellenőrizze-e a rendszer a más kaputáblákra regisztrált kártyaadatokat?
- „**Mentés SD-kártyára**”: Kártyaadatok biztonsági mentése az SD-kártyára.
- „**Visszaállítás SD-kártyáról**”: Kártyaadatok visszaállítása az SD-kártyáról.

10. Rendszer beállítások

10.1. Kaputábla címzése

A kaputáblák címeinek és neveinek beállítása.

- **„Call_NBR”**: A kaputábla címének beállítása 1-8 tartományban.
- **„Név”**: A kaputábla nevének beállítása.
- **„G_Nbr/L_Nbr”**: Nincs funkció

10.2. RES beállítások

A lakások/névlista beállítása APT (társasházi) módban, ebben az esetben a kaputábla automatikusan összeállítja a névlistát a hálózaton található eszközök vizsgálatával vagy feltölthető előre megszerkesztett adatok felhasználásával.

- Az automatikusan összeállításhoz nincs szükség külön beállításra.
- Előre megszerkesztett listára akkor van szükség, ha olyan lakáskészülékeket is meg akarunk jeleníteni a névlistában, amelyeket még nincsenek telepítve.

10.3. APT MAT beállítások

Lakáskészülék listájának kezelése APT (társasházi) módban.

- **„MAT leírás”**: Az aktuális névlista megnevezése (üres, ha nincs használatban).
- **„MAT rögzítések”**: A névlistában szereplő összes lakáskészülék száma.
- **„MAT kiválasztás”**: Előre konfigurált névlista kiválasztása másik kaputábláról vagy SD-kártyáról.
- **„MAT szerkesztő”**: Aktuális névlista szerkesztése (nevek vagy címek módosítása).
- **„Új MAT létrehozás”**: Új névlista létrehozása manuális bevitellel:
 - **„LK kezdés / vége”**: A lakáskészülék tartomány megadása.
 - **„Előtag”**: Név előtagja (pl. ha az előtag „Cím”, a lista „Cím1”–„Cím8” néven jön létre).
 - **Létrehozás**: A lista generálása. (A nevek később a lakáskészülékeken egyedileg módosíthatók).

10.4. Társasházi kaputábla lista

Kaputáblák lista létrehozása, melynek segítségével a névlista (MAT), akár csoportosan másolható másik kaputáblára. Így elegendő egyetlen kaputáblán létrehozni a névlistát vagy előre létrehozott névlistát feltölteni. Egyetlen kaputábla esetén nem szükséges.

- **„SAT leírás/kiválasztás/rögzítések/szerkesztő”**: Ugyanaz mint a MAT-nál, a lista kaputáblákat tartalmaz.
- **„Prog by SAT”**: Névlista (MAT) szinkronizálása másik kaputáblá(k)ra.
- **„SAT ellenőrzés”**: Összes SAT kaputábla megjelenítése.
- **„Prog self”**: Névlista (MAT) letöltése a kaputáblára.
- **„Prog all”**: Aktuális MAT szinkronizálása az összes SAT-listában lévő kaputáblára.
- **„Többi megtekintése”**: Online lévő, de a SAT-listában nem szereplő kaputáblák megtekintése.
- **„Biztonsági mentés SD-re” / „Visszaállítás SD-ről”**: MAT/SAT adatok mentése és visszaállítása SD-kártyáról.
- **„Partíció”**: A hívások és a kitekintés korlátozására szolgál a különböző partíciók között.

Fontos: Az értéket szögletes zárójelek [] közé kell tenni. Ha nincs érték megadva, akkor az adott eszköz hozzáfér a hálózaton található összes kaputáblához és lakáskészülékhez. A beállítás érvényesítéséhez **újraindítás** szükséges. *Példa:* Ha az 1-es lakáskészülék az 1-es partícióban, a 2-es lakáskészülék a 2-es partícióban van, a kaputábla pedig az „[1]” partícióban, akkor a kaputábla csak az 1-es lakáskészüléket tudja hívni.

- **„LK firmware frissítés”**: Parancsot küld az összes beltéri egységnek az online frissítésre.
 - **„Szerver”**: A frissítés szerver IP címe.
 - **Firmware kód**: A frissítéshez szükséges kód.
- **„Gyári beállítások visszaállítása”**: Gyári beállítások visszaállítása (minden telepítői és felhasználói beállítás törlésre kerül).

11. Hálózati beállítások

Csak akkor csatlakoztassa a rendszert FDH-LAN-on keresztül a meglévő hálózathoz, ha előzőleg a hálózat található összes eszköz számára egyedi IP-címet állított be (DHCP nélküli környezet). Egyéb esetben **NE módosítsa** a hálózati beállításokat, hacsak nincs tisztában azok jelentésével!

A kaputábla belső hálózati beállításai.

„LAN konfiguráció”:

- **LAN beállítások:** Az IP-cím kiosztás beállítása
 - „**Auto-IP**”: Automatikus belső IP-cím kiosztás vagy DHCP (ha elérhető).
 - „**Statikus**”: Fix (statikus) IP-cím használata.
- „**Automatikus IP Utolsó IP**”: Az Automatikus IP által kiosztott legutóbbi IP-cím (ha az „Automatikus” opció van kiválasztva).
- „**Statikus Opciók**”: A statikus IP-cím adatai szerkeszthetők itt (ha a „Statikus” opció van kiválasztva).
- „**Megerősítés**”: A beállítások alkalmazása és jóváhagyása.

Aktuális állapot:

- „**IP cím**”: Az eszköz jelenlegi IP-címe.
- „**IP maszk**”: Az aktuális alhálózati maszk.
- „**Általános átjáró**”: Az aktuális alapértelmezett átjáró.

12. Műszaki adatok

Tápellátás:	20~28Vdc
Áramfelvétel:	Készenléti állapot: 3,5W Működés közben: 5,4W
Kamera:	2MP 1080p
Kamera látószöge:	155°-os halszemoptika
Vezetékezés:	2 vezetékes
Működési hőmérséklet:	-10°C - 50°C
Képernyő mérete:	3,5"
Kijelző felbontása:	480*480
Méret:	192mm (Ma) x 95mm (Szé) x 30,2mm (Mé)

Az Ön márkakereskedője:



A dokumentáció a Dial-Comp KFT. szellemi tulajdona, ezért annak változtatása jogi következményeket vonhat maga után.
A fordításból, illetve a nyomdai kivitelezésből származó hibákért felelősséget nem vállalunk. A leírás és a termék változtatásának jogát a forgalmazó és a gyártó fenntartja.

Utolsó módosítás: 2026. május 21.