



iSMART 95703P, 95103P beltéri egység

4 vezetékes digitális-analóg hibrid rendszer
AHD/TVI/CVI 2 MP felbontás
Tuya Smart/Smart Life applikáció



A termékek rendszeres frissítése miatt nem tudjuk garantálni a pontos összhangot a tényleges termék és a jelen kézikönyvben szereplő írásos információk között.

95G2_V0.1.2307

TERMÉK ÁTTEKINTÉS

Érintőkijelző

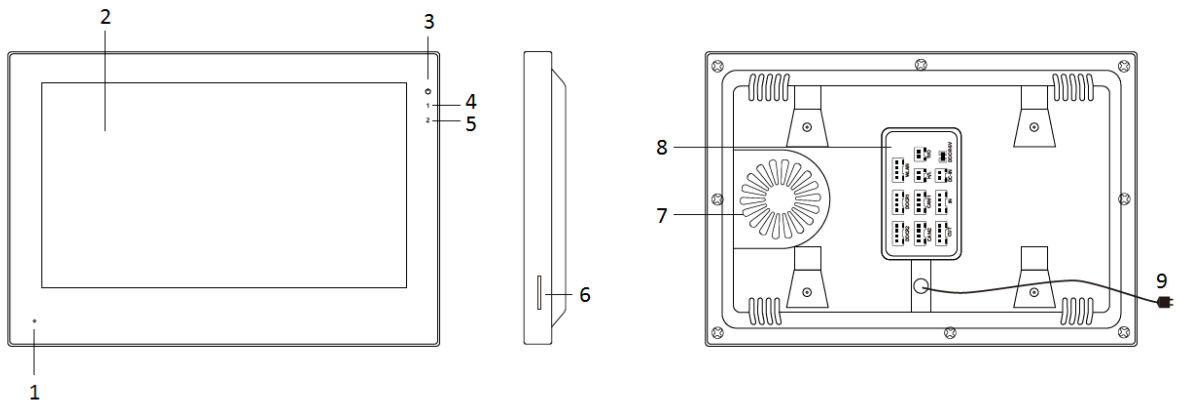

FUNKCIÓ LEÍRÁS

Sorszám	Leírás
1	Mikrofon
2	Kijelző képernyő
3	Tápfeszültség jelző
4	Kapu 1 jelző
5	Kapu 2 jelző
6	SD kártya nyílás
7	Hangszóró
8	Csatlakozási felület
9	AC tápcsatlakozó (100-240 V)

CSATLAKOZÁSI FELÜLET

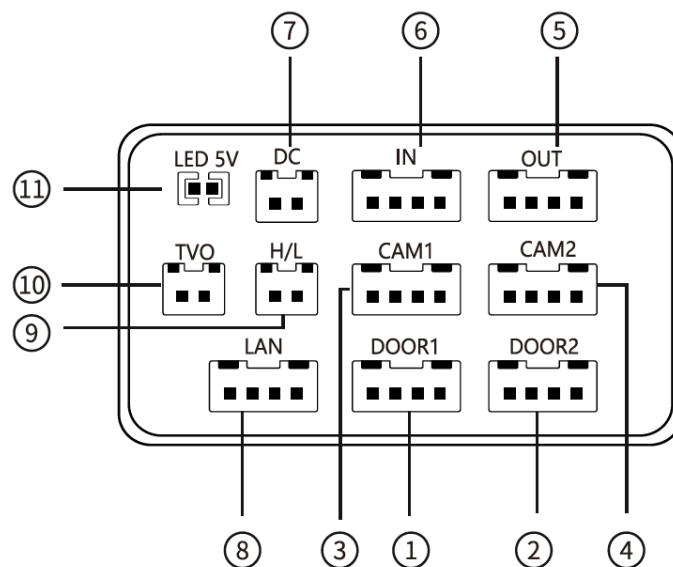

Sorszám	Leírás
1	Kapu 1
2	Kapu 2
3	Kamera 1
4	Kamera 2
5	Kimenet (Csatlakozás a következő beltérihez)
6	Bemenet (Csatlakozás az előző beltérihez)
7	DC 12 V bemenet
8	LAN port
9	Motoros kapu relé kimenet
10	Videó kimenet (Pl. TV-hez)
11	Jumper: - Csatlakoztassa a kültéri állomás hívógombjának háttérvilágításának bekapcsolásához. - Távolítsa el, hogy kikapcsolja a kültéri állomás hívógombjának háttérvilágítását.

BEKÖTÉSI ÁBRA

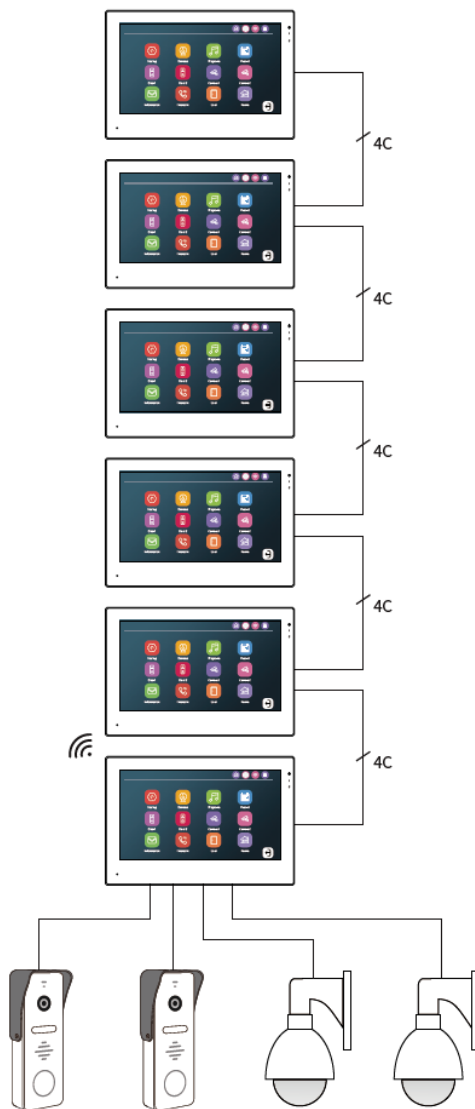

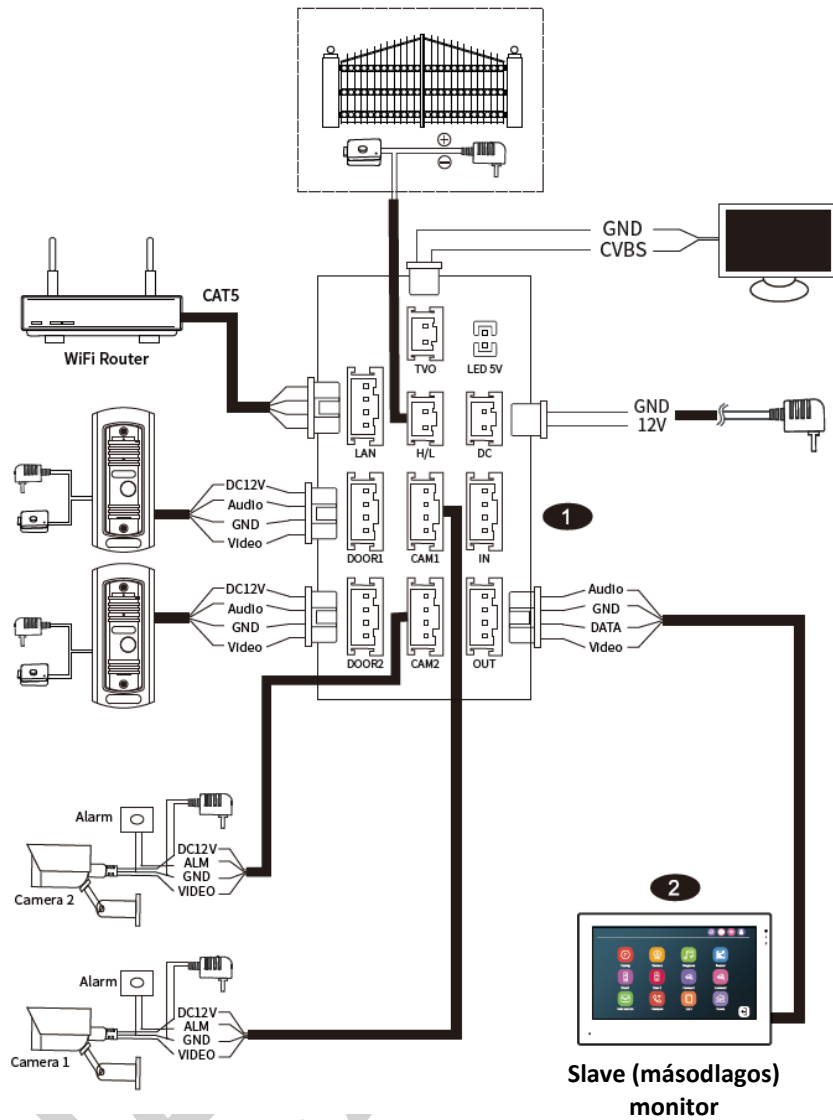

VEZETÉK MŰSZAKI ADATOK

Kérjük, ügyeljen a hátoldali matricán feltüntetett elnevezésekre, hogy elkerülje a rossz csatlakozást. Bekötési igény:

1. 4 eres közösleges árnyékolatlan és árnyékolt kábel;
2. A kültéri kamera és a legtávolabbi beltéri monitor közötti tényleges távolság:
 $<30\text{ m } (4 \times 0,65\text{ mm}^2)$
 $\leq 50\text{ m } (4 \times 1,0\text{ mm}^2)$



3. Ha a távolság nagyobb, mint 50 m, a legjobb, ha árnyékolt vezetékot választ. Csatlakoztassa a kábel mindkét végén az árnyékolást a terminál a GND pontjához.

Három eres árnyékolt kábel+SYV75-3 videokábel



Integrált videó megfigyelő kábel tápkábellel (2x0,5 mm²+75-3)



4. Ha CAT5 vagy CAT6 vagy CAT6E hálózati kábelt szeretne használni, a kültéri kamera és a legtávolabbi beltéri monitor közötti tényleges távolság korlátozott. Árnyékoltatlan hálózati kábel esetén a távolság legfeljebb 20 m lehet. Árnyékolt hálózati kábel esetén a távolság legfeljebb 40 m lehet. Tehát az árnyékoltatlan CAT5 vagy CAT6 vagy CAT6E hálózati kábel nem kifejezetten ajánlott. A CAT5 vagy CAT6 vagy CAT6E hálózati kábel 4 pár csavart érpárból áll (8 vezeték). Itt egy pár csavart érpárt használunk egy kábelenként a következő párosítással: Zöld & fehér+zöld, barna & fehér+barna, narancs & fehér+narancs, kék & fehér+kék.



Ha árnyékolt a vezeték, akkor az árnyékolást a GND-hez kell csatlakoztatni.

RÉSZLETES LEÍRÁS

Kijelző képernyő	7 coll/10,1 coll
Felbontás	1 024x600
Kommunikációs mód	Kétirányú kommunikáció
Beszélgetési idő	120 másodperc
Készenléti áram	≤150 mA
Működési áram	≤250 mA
Tápegység	Külső kapcsolóüzemű tápegység: DC 12 V (opcionális) Beépített tápegység (a készülék ezzel van ellátva)
Működési hőmérséklet	-10 °C ~ +50 °C
Telepítés	Felületi szerelés
TF kártya	≤1 TB
Videó formátum	AHD/CVI/TVI/CVBS

TELEPÍTÉS

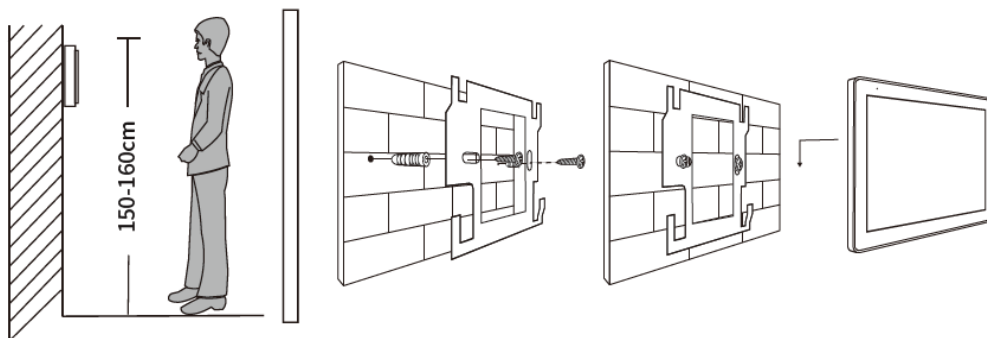







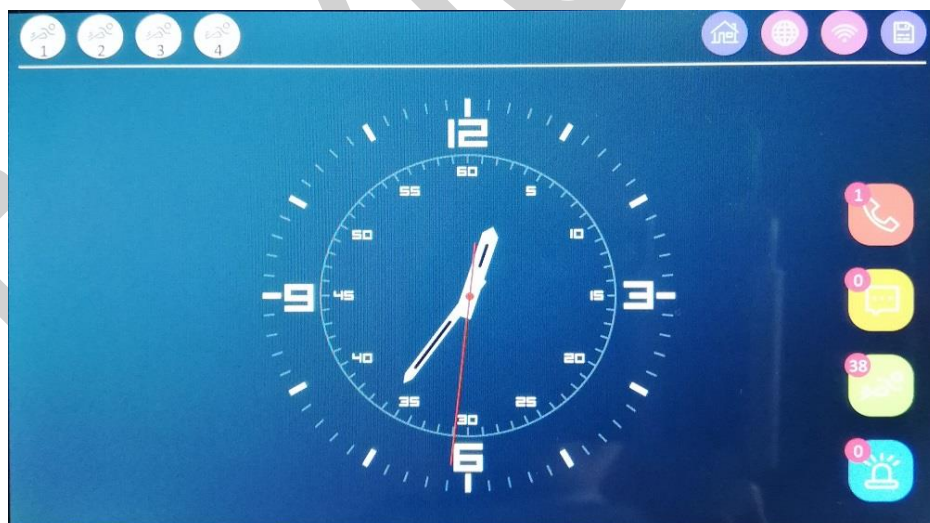





Jegyzet:

1. Kérjük, tartsa távol az erős elektromágneses sugárzást kibocsátó eszközöktől: TV, DVR stb.
2. Ne szerelje szét saját kezűleg, hogy elkerülje az áramütést.
3. Ne ejtse le, ne rázza vagy ütögesse a készüléket, mert az károsíthatja az alkatrészeket.
4. Válassza ki a legmegfelelőbb telepítési pozíciót, a talajtól 150 – 160 cm-re.
5. Telepítés előtt áramtalanítsa a készüléket.
6. Az interferencia elkerülése érdekében tartson 30 cm-nél nagyobb távolságot a váltakozó áramtól.
7. Vízről, mágneses mezőtől és vegyszerektől tartsa távol.

MŰKÖDÉS ÉS BEÁLLÍTÁS



 	<ul style="list-style-type: none"> - Piros ikon: A mozgásérzékelés BE van kapcsolva - Szürke ikon: A mozgásérzékelés KI van kapcsolva
  	<ul style="list-style-type: none"> - Otthoni mód: Normál mód - Nincs otthonmód: A látogató figyelmeztetést kap, hogy hagyjon üzenetet, (SD kártya szükséges) - Ne zavarj mód: ebben az üzemmódban a monitor néma

	APP kapcsolat állapota
	Hálózati kapcsolat állapota
	SD kártya állapota
	Hívásnapló
	Látogatói üzenetnapló
	Mozgásérzékelési napló
	Riasztási napló

STÍLUS

Koppintson a **Beállítás** > **Rendszer** > **Menü stílusa** elemre, válasszon a kezelőfelület három stílusa között:

- Windows 10 stílus



- Android stílus



- Alapértelmezett stílus

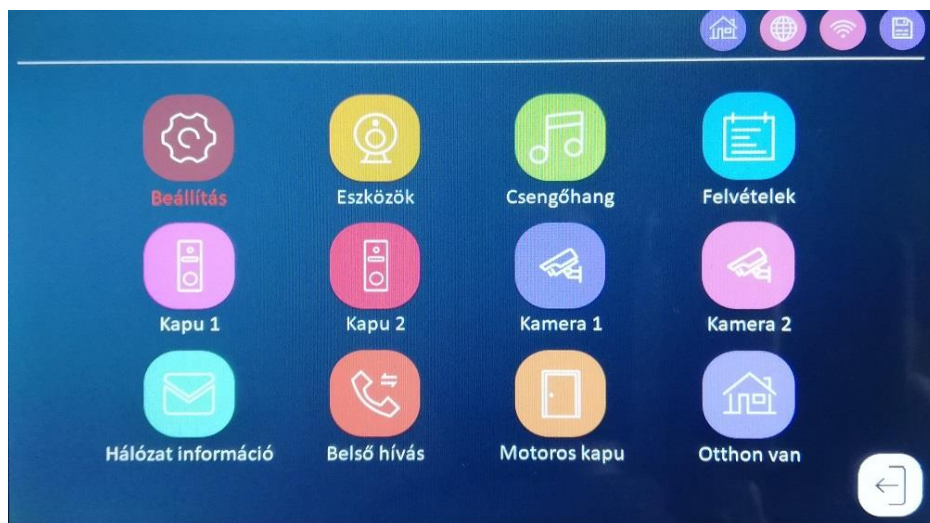

BEÁLLÍTÁS

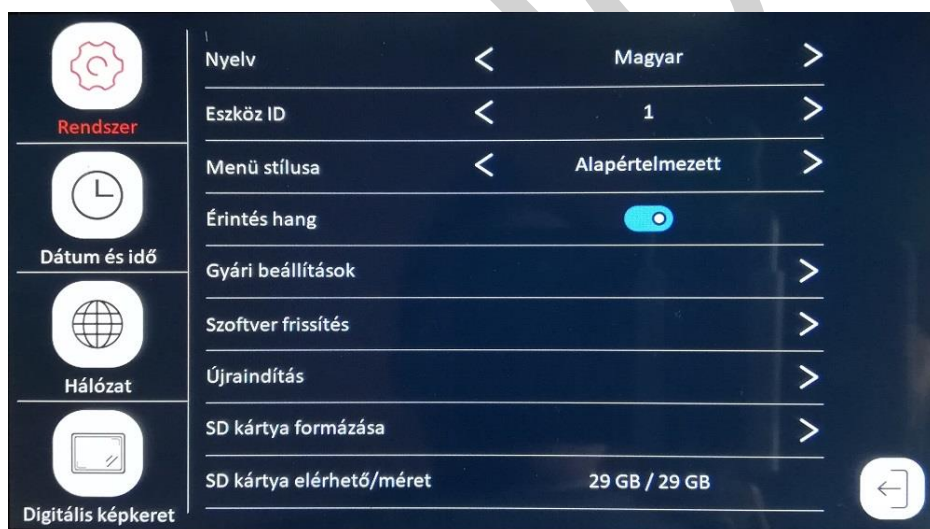

- Az **eszköazonosító** a berendezés fontos konfigurációja, ha több beltéri egység van a rendszerben. Megfelelően kell konfigurálni, különben a rendszer nem fog megfelelően működni. Ha az aktuális eszköz a kültéri egységhez van csatlakoztatva, akkor azt **1**-re kell állítani, a többi másodlagos monitort pedig **2/3/4/5/6** értékre kell állítani, hogy normálisan működjön.

- Kérjük, készítse elő egy SD kártyát anélkül, hogy mentett volna rá adatokat. A rendszer legfeljebb 1 TB SD kártyát támogat (nem tartozék). Ha 16/32 GB-os TF kártyát használ, kérjük, használat előtt formázza FAT32-vel számítógépen. Ha 64/128 GB/256 GB/512 GB/1 TB TF kártyát használ, kérjük, használat előtt formázza EXFAT-tal számítógépen.

- Kérjük, helyezze be az SD kártyát a beltéri monitor SD kártyanyílásába. Kérjük, vegye figyelembe, hogy ha nincs SD kártya, akkor nem lesz mozgásérzékelési funkció, és nem lehet felvételeket menteni a beltéri monitoron, és nincs digitális képkeret funkció sem.

- Kérjük, formázza meg újra az SD kártyát a készülékkel. Kérjük, ha szeretné használni a digitális képerkeret funkciót, mentsen a képeket az SD kártya megfelelő mappájába, vagy ha egyéni csengőhangokat szeretne, mentsen hangokat a kártya megfelelő mappájába. Például helyezze a képeket a "DigitalFrame" mappába, és tegye a csengőhang zenét a "Ring" mappába.

- **Gyári beállítások visszaállítása:** Minden paraméter visszaáll a gyári állapotra. Az eszközt törölni kell a Tuya smart vagy Smart life APP-ból a gyári beállítások visszaállítása után. Ezután, csatlakozzon újra a Tuya smart vagy Smart life APP alkalmazáshoz, különben nem adhat hozzá más felhasználót és nem tudja használni. Mielőtt más felhasználónak tovább adja (eladja) a készüléket, távolítsa el az Ön applikációjában a készüléket, különben az új felhasználó nem tudja használni az okostelefonjával.

Digitális képerkeret

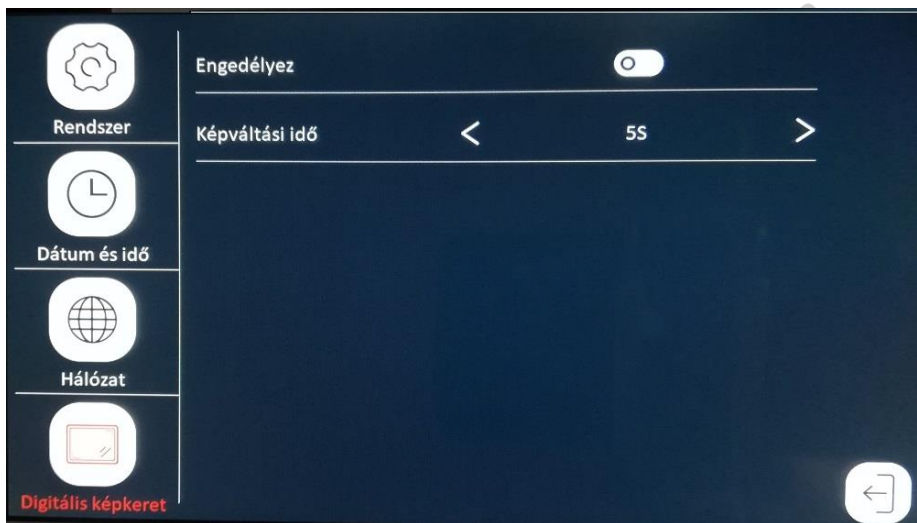

Megjegyzés:

- A képeket a készülékben megformázott SD kártya Digital Frame mappájába kell menteni.
- A kép formátuma JPEG, felbontása nem haladhatja meg a 2 526 x 1 576-ot.

Dátum és idő

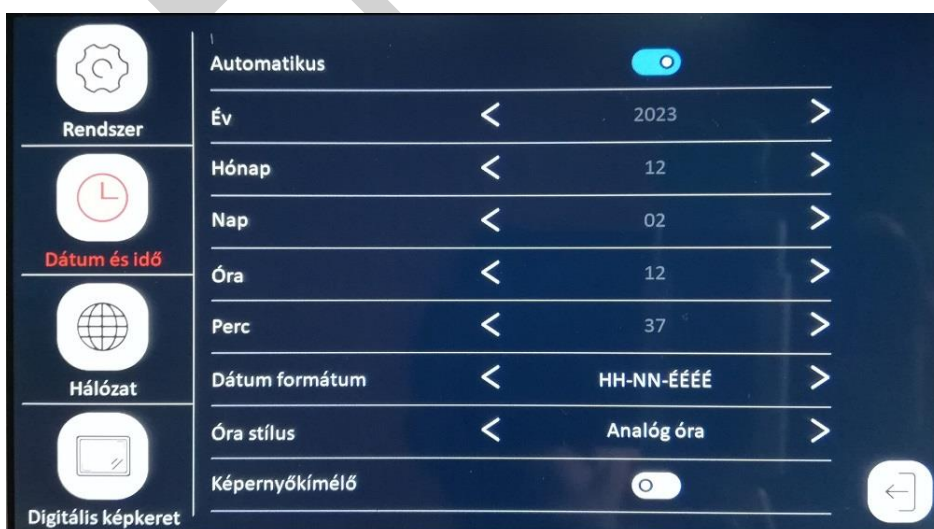

Óra stílus:

- **Analóg óra:** Az idő megjelenítése analóg óraként.
- **Digitális óra:** Az idő számokként való megjelenítése.

- 10 másodperces időkijelzés után automatikusan képernyővédő módba vált, ha a **Digitális képkeret** funkció KI van kapcsolva, és a képernyőkímélő BE van kapcsolva.

- Képernyőkímélő

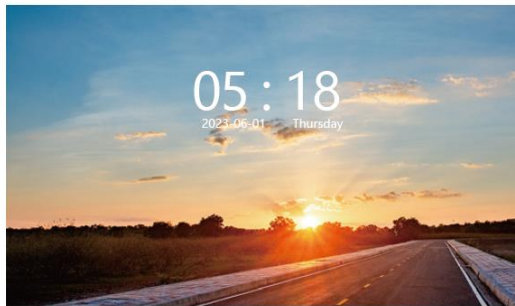

05:00-07:59



08:00-16:59

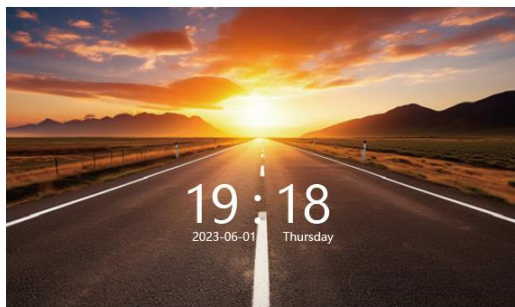

17:00-19:59

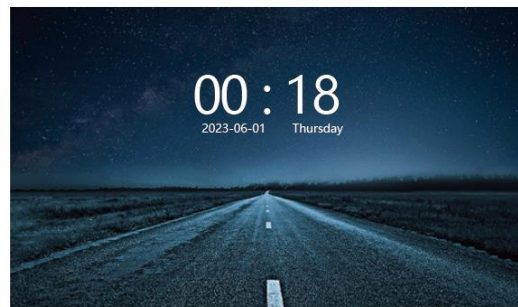

20:00-04:59

- A képernyőkímélő a napszak különböző időpontjaihoz igazodik.

ESZKÖZÖK



- Szerkeszthető az eszköz megjelenített neve. Kattintson a Door1 -re, és írja be a kívánt nevet, pl. **Kapu 1** . Legfeljebb 9 karakter írható be. (Az érintőgomb elérhető az eszköz nevének szerkesztéséhez.)

- A bemeneti videojelnek pontosnak kell lennie, különben a videojel nem jelenik meg megfelelően. Ha nem tudja pontosan a bemeneti jel felbontását és formátumát, használhatja az automatikus érzékelési funkciót.

- Kapcsolja be a (**Mozgásérzékelés**) funkciót, ha értesítést szeretne kapni, ha valami történik az ajtó előtt. Választhat **Mozgás** vagy **Ember** beállítás között. A **mozgás** az ajtó előtti bármilyen változásra utal. Az **ember** az ajtó előtti emberi tevékenységre utal. A rendszer maximum 4 csatornás mozgásérzékelést és maximum 1 csatornás emberérzékelést támogat.

Ha a mozgásérzékelés BE van kapcsolva, a -re kattintva beállíthatja a mozgásérzékelési területet. Alapértelmezés szerint minden terület mozgásérzékelő terület. Csak kattintson a négyzetre, hogy átlátszó színűvé változtassa a területet, ami azt jelenti, hogy nem mozgásérzékelős terület lesz. Ha azt szeretné, hogy ismét mozgásérzékelési terület legyen, kattintson ismét a négyzetre.



- Kérjük, kapcsolja be a **Felugró képernyő** gombot, ha azt szeretné, hogy a felugró képernyő automatikusan megjelenjen, amikor valaki az ajtó előtt áll.

- Kérjük, kapcsolja be az **Riasztás Push Értesítés** funkciót, ha azt szeretné, hogy a mobiltelefonon azonnali értesítéseket kapjon.

CSENGŐHANG

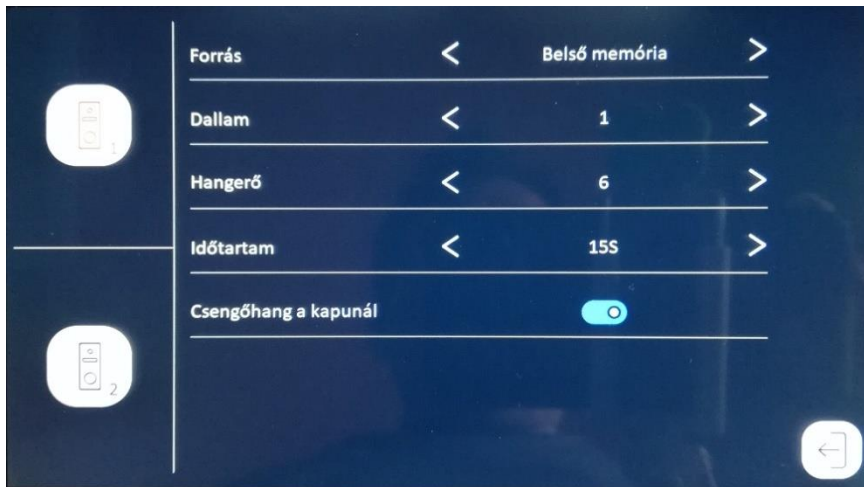

- Válassza ki az eszközre vagy az SD kártyára mentett csengőhangot.
- Állítsa be a csengőhang hangerejét és időtartamát.



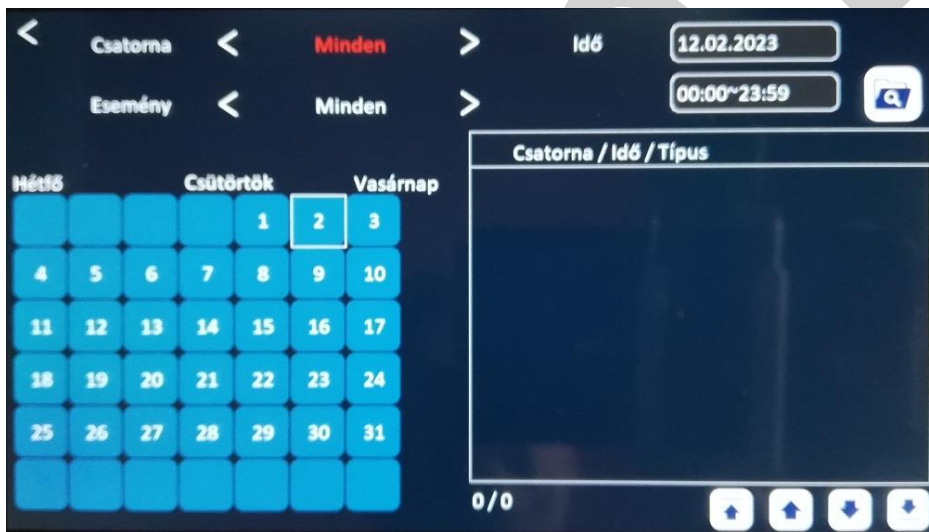





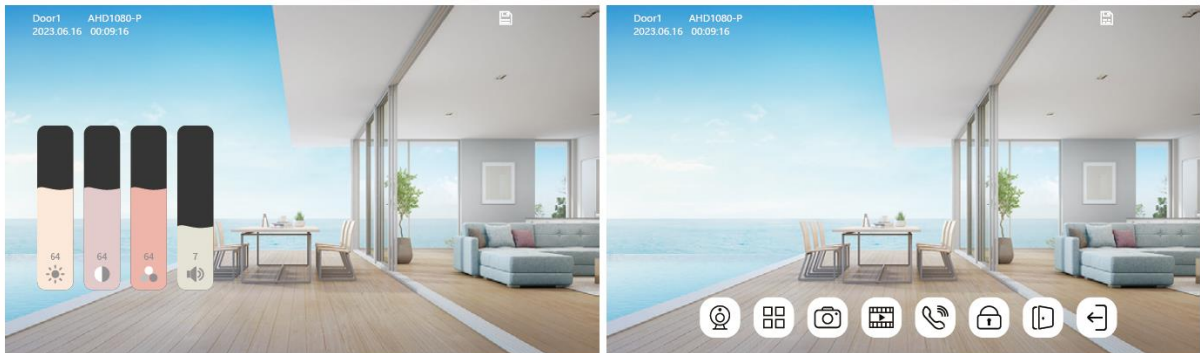

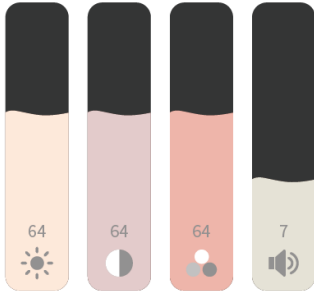

FELVÉTELEK



- Ellenőrizze a **hívás**, a **látogatói üzenet**, a **mozgásérzékelés** és a **riasztás** naplóját. Érintse meg és tartsa nyomva, majd engedje fel a fájl nevét a törlési lehetőségéhez való lépéséhez.
- Megjegyzés: Ehhez a funkcióhoz a beltéri monitorba SD kártyát kell helyezni.

ÉLŐKÉP A MONITORON



	 <p>Fényerő Kontraszt Telítettség Hangerő</p>
	<p>Váltson a következő csatornára, Kapu 1 > Kamera 1</p>
  	<p>Pillanatkép felvétel</p>
  	<p>Videofelvétel</p>
 	<p>Kapunyitás (mágneszár)</p>
	<p>Motoros kapu nyitás</p>
 	<p>Válasz/Letész</p>

HÁLÓZAT INFORMÁCIÓ

IDS_VERSION	V1.02_Build_20230915
UUID	*8af03a3
Hálózati állapot	192.168.0.115
Tuya szerver	csatlakoztatva

- Ellenőrizheti a firmware verzióját, az UUID-t, a hálózat állapotát és a Tuya szerver állapotát.

BELSŐ HÍVÁS

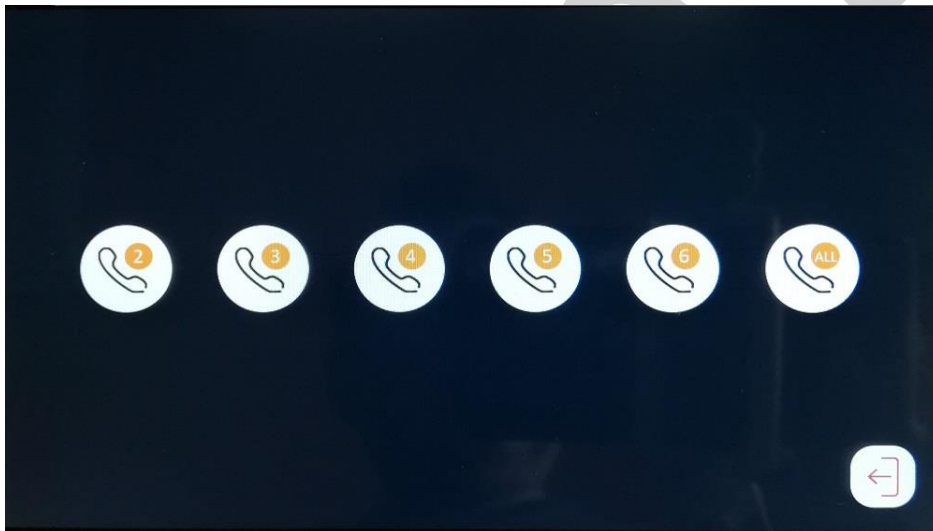

- Belső hívások a különböző mellékállomások beltéri monitorai között.

MOTOROS KAPU



Ez a motoros kapuzárra vonatkozik. Kérjük, csatlakoztassa közvetlenül a motoros kapu elektronikájának megfelelő kivezetéséhez a főmonitorhoz.

ALKALMAZÁS LETÖLTÉSE - TUYA SMART VAGY SMART LIFE, ÉS FELHASZNÁLÓI REGISZTRÁCIÓ

Telepítse az ingyenes "Tuya Smart" vagy "Smart Life" alkalmazást, és kezdje el irányítani intelligens otthonát.

Bármely látogató vagy vendég érkezése bármikor és bárhol elérhető a mobilján.



Új felhasználó regisztráljon az útmutató lépései szerint, a már regisztrált felhasználónak csak be kell jelentkeznie a fiókjába



Tuya Smart app



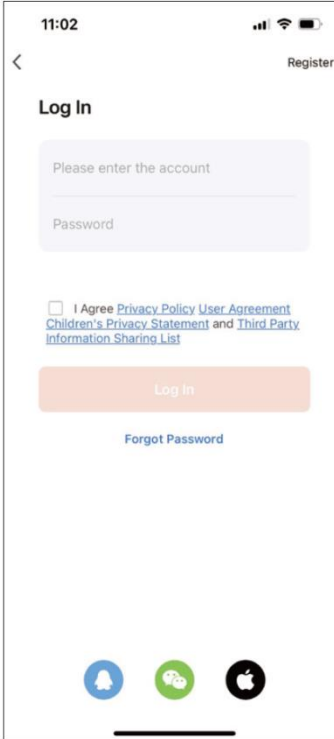
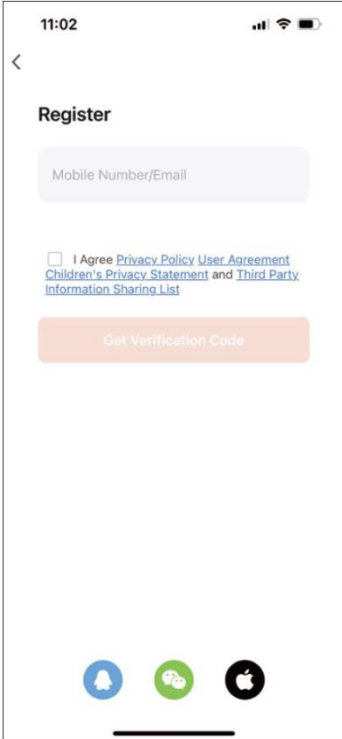

Smart Life app

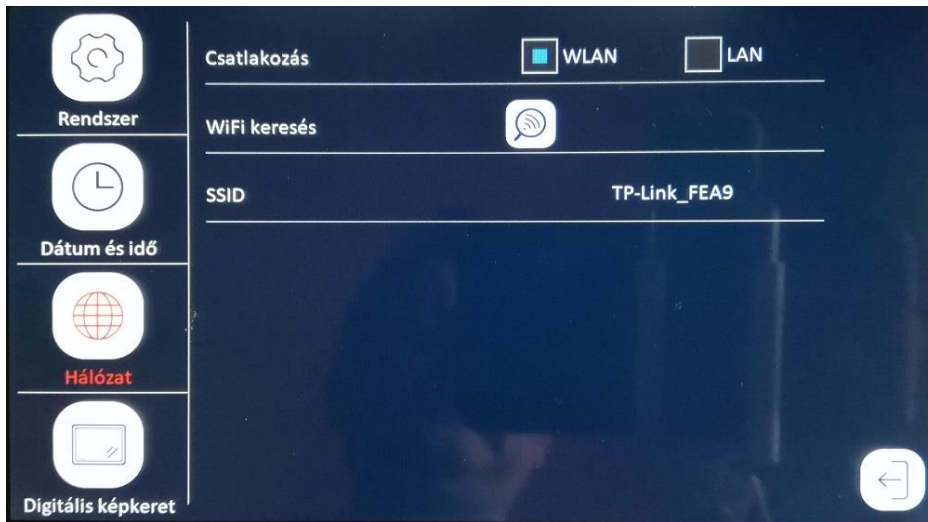

WiFi BEÁLLÍTÁS

Koppintson a **Beállítás > Hálózat** elemre, és válassza a **WLAN** lehetőséget



Érintse meg a  gombot, válassza ki a megfelelő WiFi hálózatot, és adja meg a jelszót. Sikeres csatlakozás esetén a készülék automatikusan újraindul.

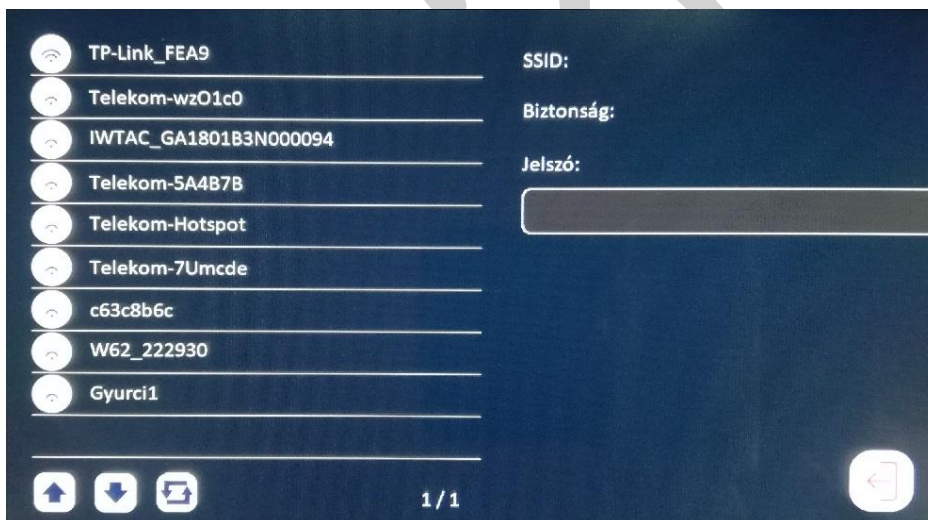

Írja be a WiFi jelszót.

A létrejött WiFi kapcsolatot a rendszer megjegyzi, ha visszajön ismét erre az oldalra, nem szükséges újra beállítani az SSID és a jelszót.

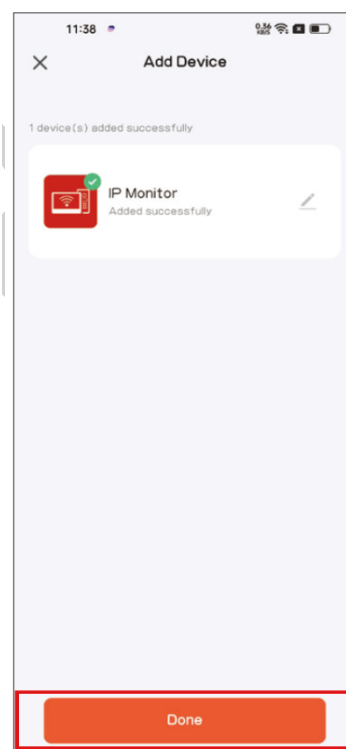
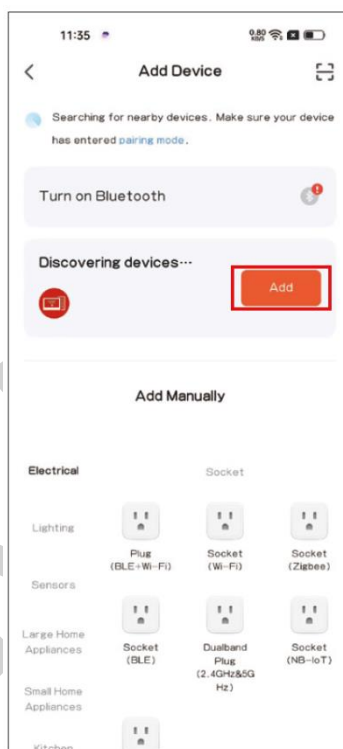
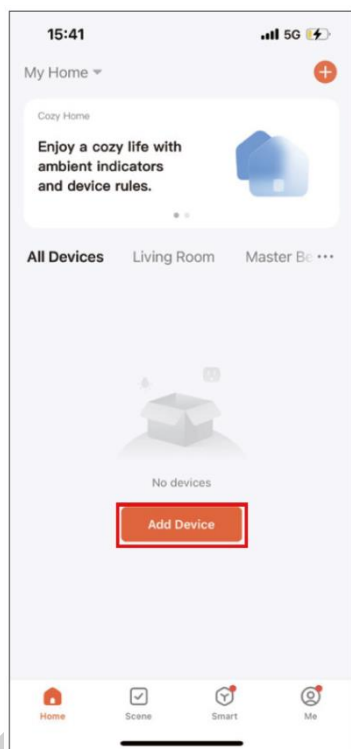

Nyissa meg a Tuya smart vagy Smart life APP-ot a mobiltelefonon, és kattintson az "Eszköz hozzáadása" gombra. Kérjük, győződjön meg arról, hogy a mobiltelefon ugyanazt a WiFi-t használja a házban, mint a kaputelefon. Várjon amíg meg nem jelenik a következő képen lévő kép.

Kattintson a "Hozzáadás" gombra, amikor az eszközt automatikusan megtalálta. A folyamat 1-2 percig is eltarthat. A folyamat haladását a kék négyzet körül megjelenő körcikkely bezáródása jelzi.

A sikeres csatlakozás után kattintson a "Kész" gombra.

LAN BEÁLLÍTÁS (Ez funkció jelenleg nem használható, esetleges firmware frissítés után lesz csak elérhető.)

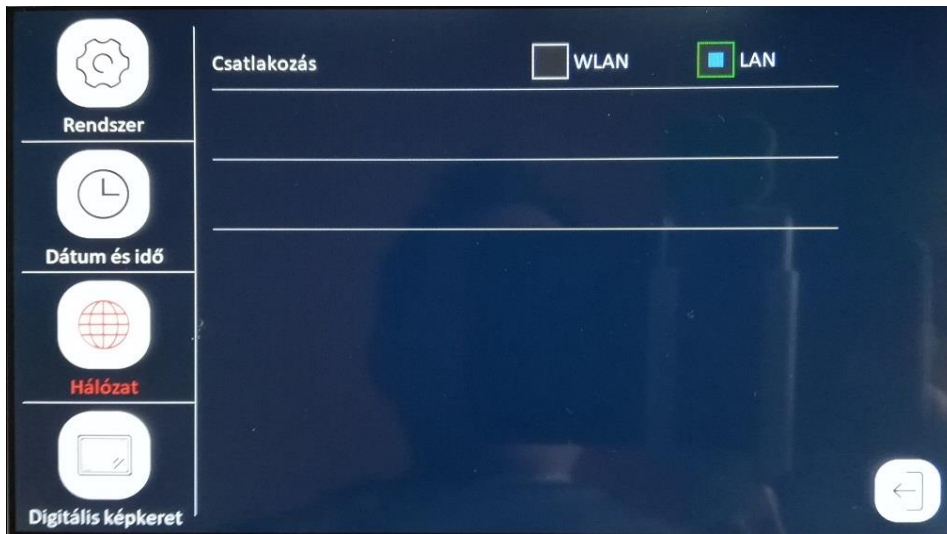

Csatlakoztassa a beltéri monitort CAT5 kábellel. Kérjük, győződjön meg arról, hogy a mobiltelefon WiFi-je ugyanarról az útvonalról származik.

Kérjük, kövesse a műveleteket

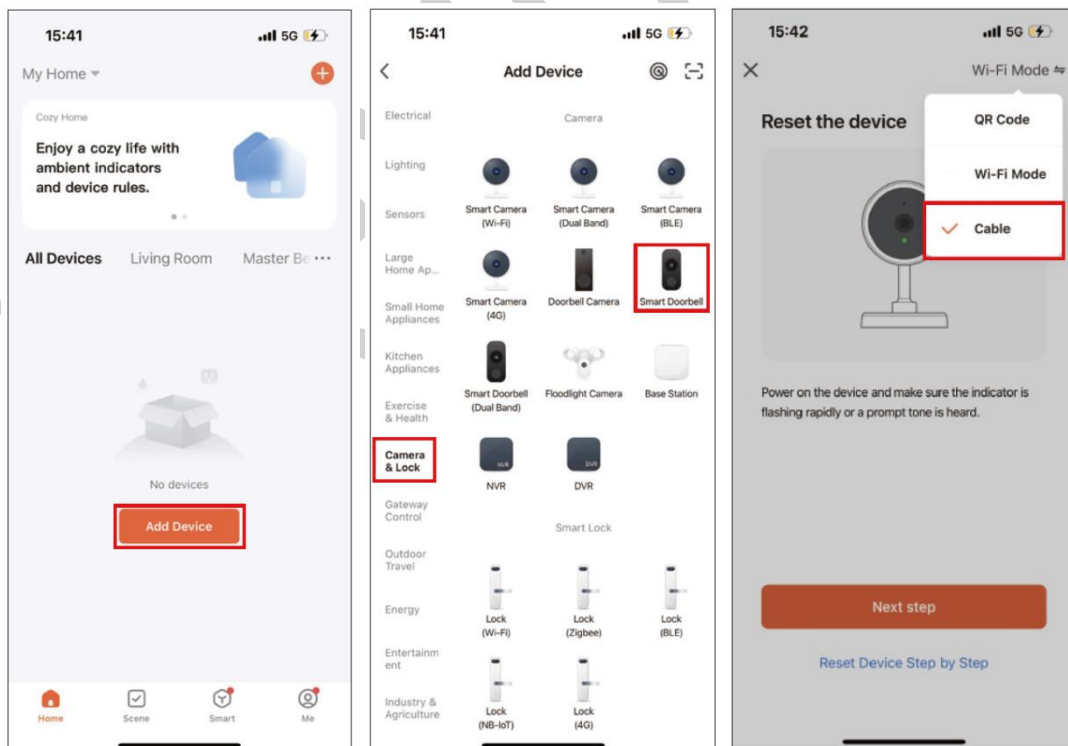

Nyissa meg a Tuya smart vagy Smart life APP-ot, és kattintson az Eszköz hozzáadása elemre

Kamera & Zár >
Intelligens Kapucsengő

Válassza a Kábel lehetőséget

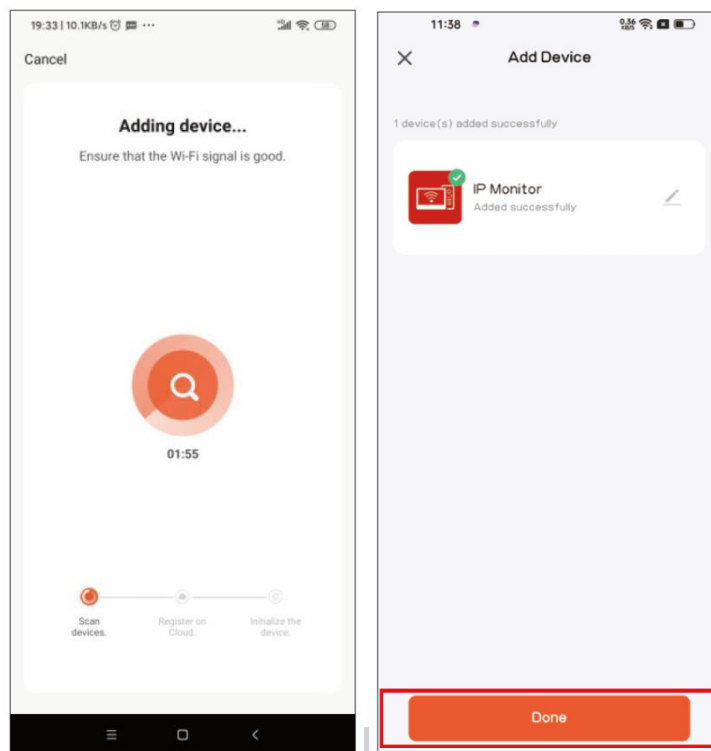

Eszköz hozzáadása

A sikeres csatlakozás után kattintson a "Kész" gombra.

KAPUNYITÁS A TELEFONRÓL

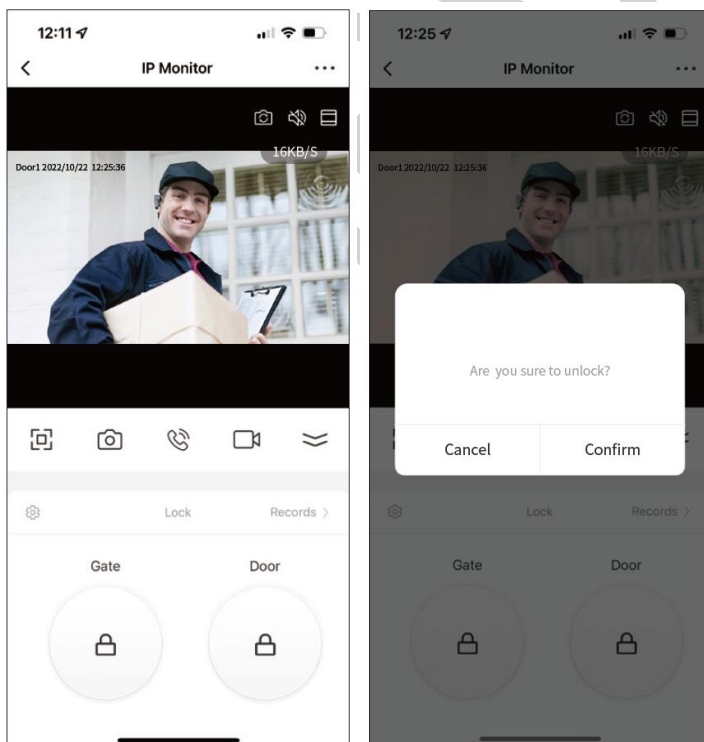

OTTHON LÉTREHOZÁSA ÉS ÚJ TAG HOZZÁADÁSA

Akár 10 mobiltelefon támogatása az egyidejű online csatlakozáshoz

1. lépés: Hozzon létre egy otthoni csoportot (Otthon nevének beállítása)

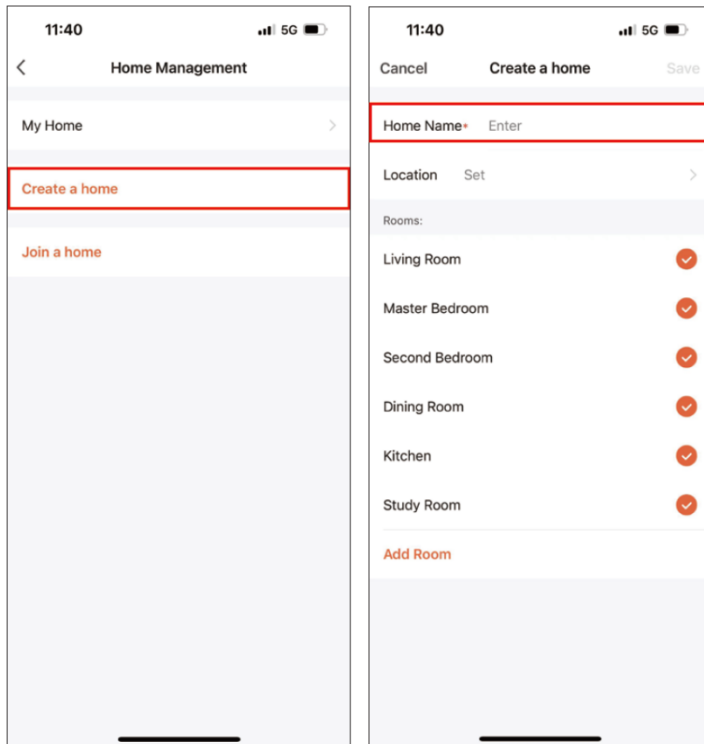

2. lépés: Tag hozzáadása (Adja meg az új tag TUYA fiókját)

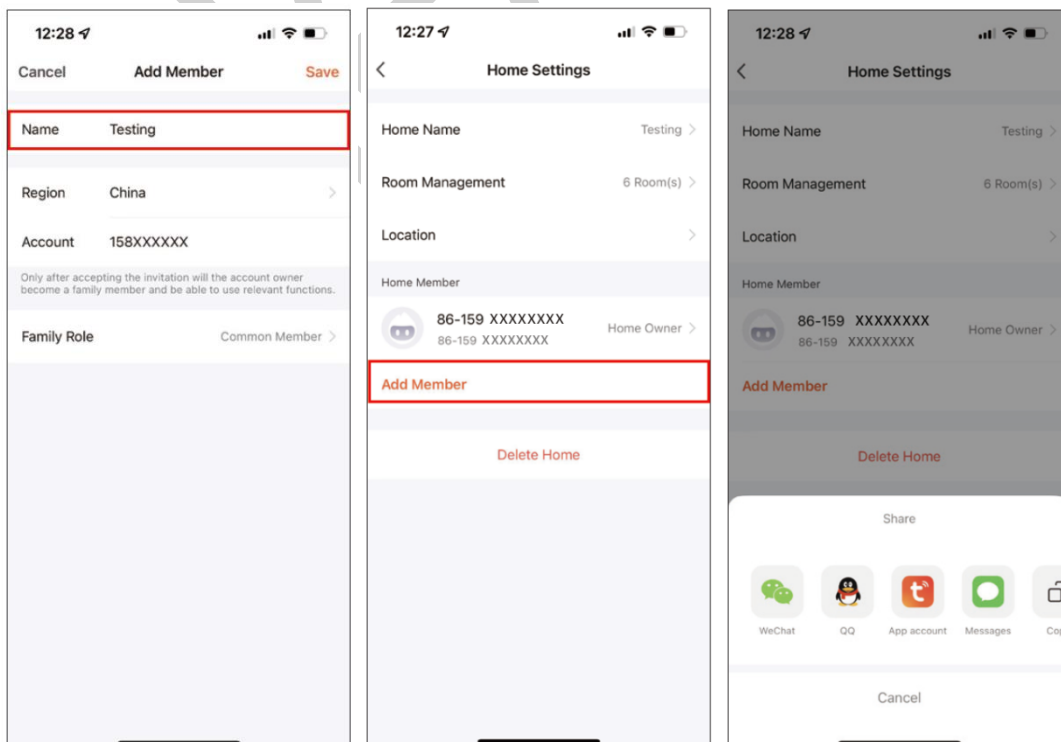

3. lépés: Válassza ki az otthont és az Eszköz megosztását.

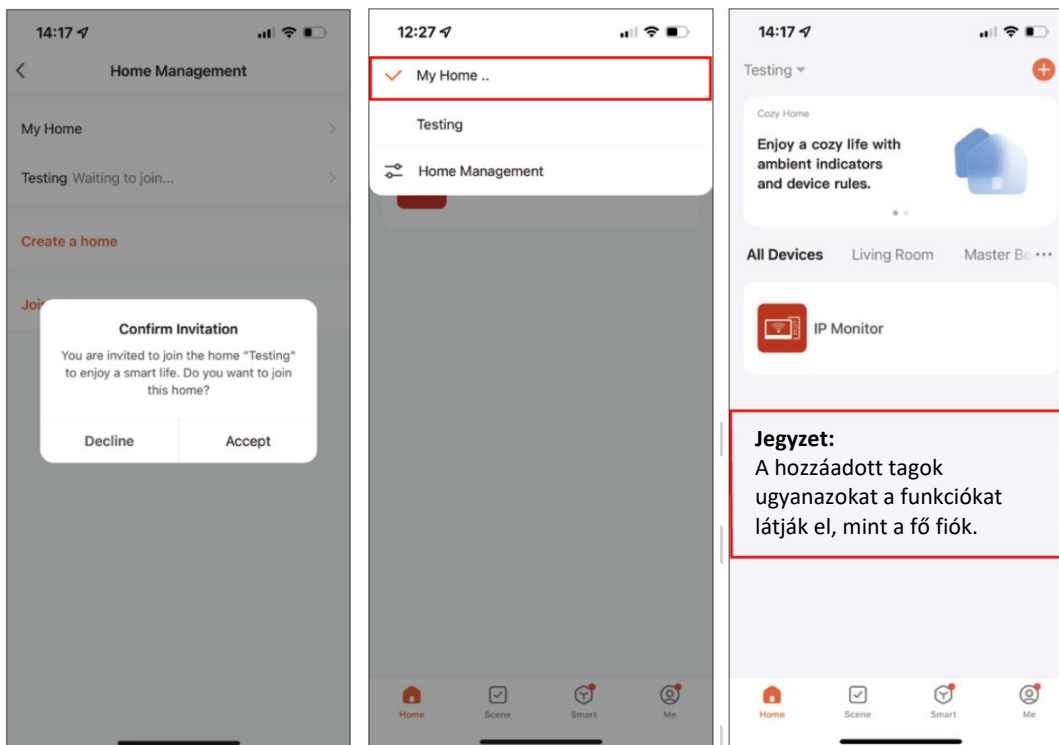

Új tag felhasználói fiókján

ESZKÖZ MEGOSZTÁSA

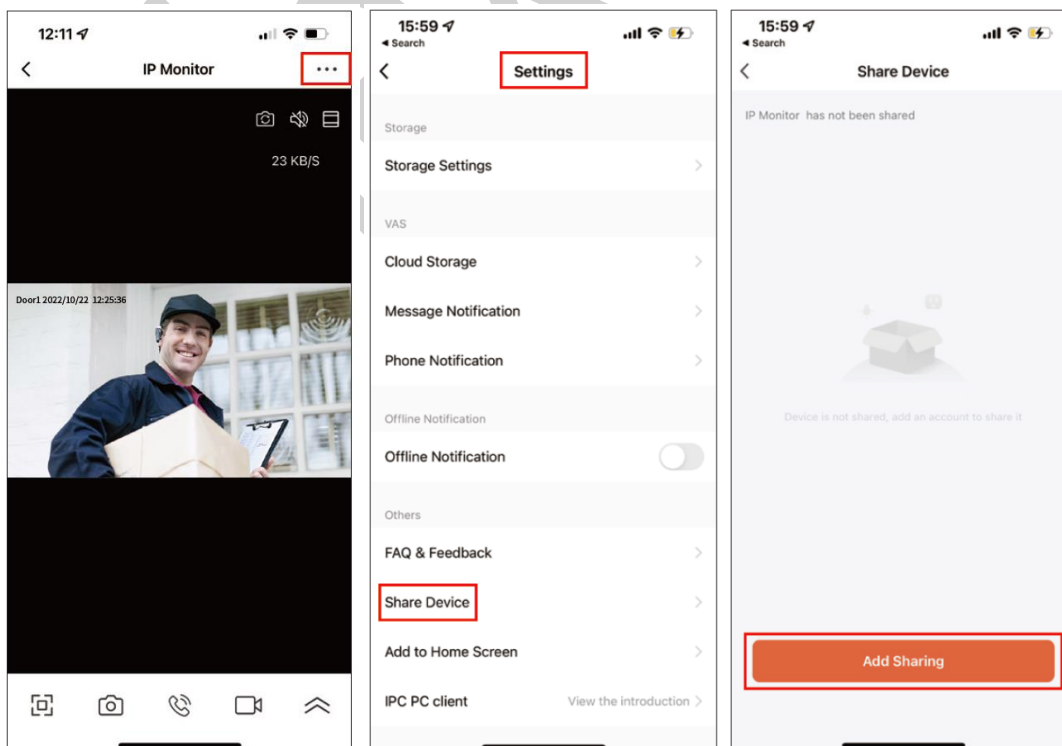

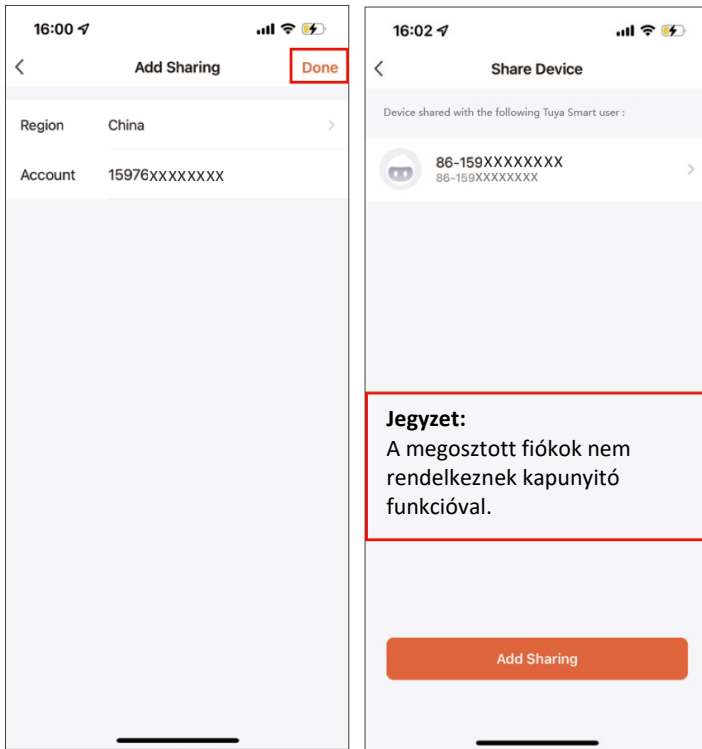

MOZGÁSÉRZÉKELÉS

Koppintson az **Eszközök > Kapu > Mozgásérzékelés** elemre, válassza a **Mozgás, Ember** vagy **KI** lehetőséget.

Megjegyzés: Ehhez a funkcióhoz a beltéri monitorba SD kártyát kell helyezni.



Beállítás mobiltelefonon

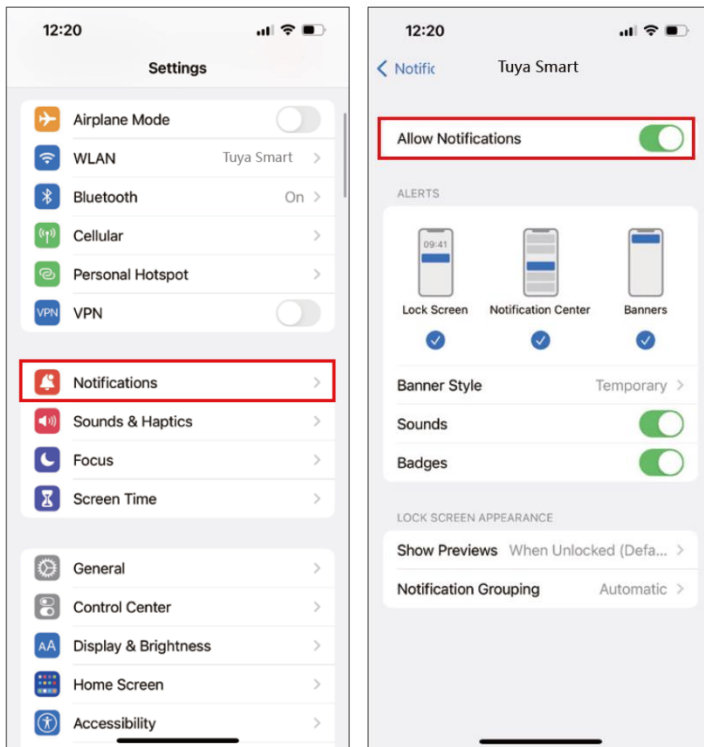

MOZGÁSÉRZÉKELÉS AZ APPBAN

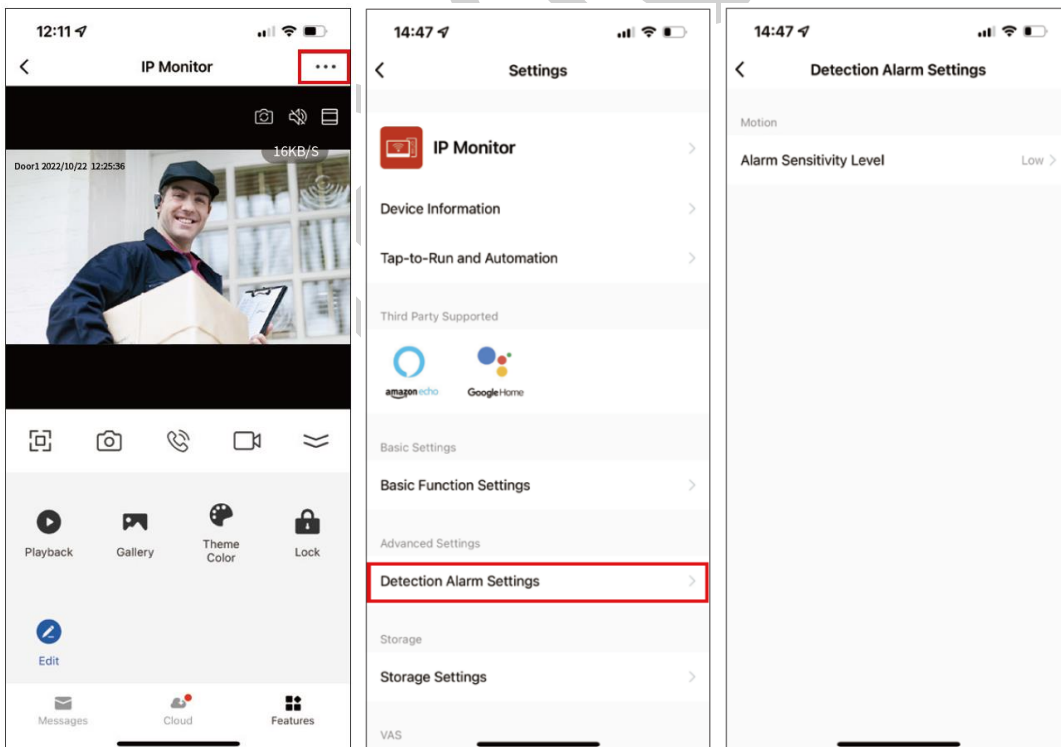

Ügyeljen arra, hogy kapcsolja be a push értesítéseket okostelefonján és alkalmazásában

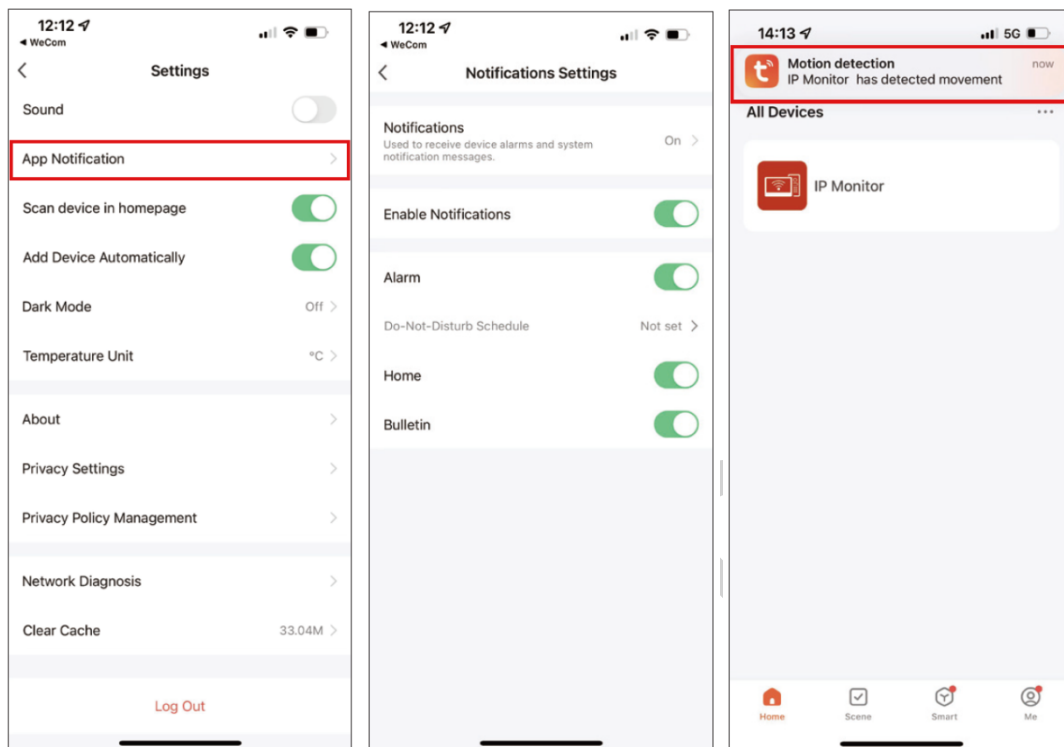

MEGJEGYZÉS AZ APP HASZNÁLATÁRÓL

1. Ha az eszközt sikeresen csatlakoztatta egy felhasználóhoz, a felhasználónak törölnie kell az eszközt az APP-ból, mielőtt átadná egy másik felhasználónak. (Megjegyzés: Az eszközt akkor kell törölni, amikor az kapcsolódik az APP-hoz, ellenkező esetben csak a mobil APP-ban törlődik, de a szerveren nem.) A törlés után lépjen vissza az APP-ba az ellenőrzéshez.
2. Ha új felhasználót kell hozzáadni, az eszköz visszaállítja a gyári beállításokat, a jelenlegi felhasználónak is el kell végeznie a törlést, majd újra csatlakoznia kell, ellenkező esetben az eszköz törli a router jelszavát és nem tud csatlakozni.
3. Ha a monitor sikeresen párosult a hálózattal, és a hálózati tápellátás KIKAPCSOLT és újra BEKAPCSOLT, a felhasználóknak nem kell újra konfigurálniuk a hálózati kapcsolat beállításait és a dátumot és időt. A javítás önműködően megtörténik ugyanazon a hálózaton. és további konfigurálás nélkül 2 percet vesz igénybe a folyamat befejezése.

A felhasználó által konfigurált egyéb beállítások is ugyanazok maradnak, mint a készülék KIKAPCSOLÁSA előtti. A kültéri és beltéri hívások akkor kezdeményezhetők, ha a kijelző áramellátása BEKAPCSOLT, a hálózati kapcsolattól függetlenül.

App funkcióinak bemutatása

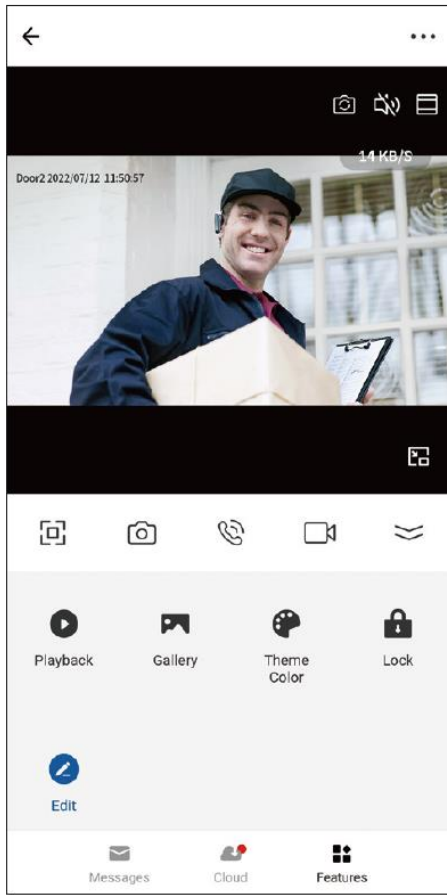

	Csatornaváltás. Kérjük, kapcsolja be a Kapu 1/Kapu 2/Kamera 1/Kamera 2-t a beltéri egység menüjében.
	Néma
	Nagyítás
	Teljes képernyő
	Készítsen képeket az alkalmazással, és mentse el a mobilalbumába
	Beszélgetés
	Készítsen videókat az alkalmazással, és mentse el a mobilalbumába
	Az SD kártyán tárolt videók lejátszása naptár szerint
	Ellenőrizze az App által készített videókat és fotókat
	Világos mód/Sötét mód opcionális
	Kapunyitás
	Felhívás a hívás videó és a mozgásérzékelő videó mentéséhez

Megfelelőségi nyilatkozat:

A Flexio Bt. kijelenti, hogy a 95703P, 95103P készülék megfelel az EN55032:2015/AC:2016, EN61000-3-2:2014, EN61000-3-3:2013/A1:2019, EN55035:2017 szabványok alapvető követelményeinek és egyéb vonatkozó rendelkezéseinek.

A termék jótállási ideje 12 hónap.

Jótállás:

A készülék hibamentes működéséért a 49/2003. (VII.30.) GKM rendelet alapján a vonatkozó jogszabályok előírásai szerint, az eladás napjától számított 12 hónapig terjedő jótállást biztosítunk. Szavatossági idő: 2 év.

A jótállási kötelezettség alá tartozó és a jótállási időben előforduló hibákkal kapcsolatban a Flexio Bt. 2363 Felsőpakony, Csokonai u. 45., tel: 29/541-020, illetékes.

Magyarországi forgalmazó: Flexio Bt. 2363 Felsőpakony, Csokonai u. 45. (T:29/541-020), info@flexiobt.hu, www.flexiobt.hu