

Kezelési útmutató
4 vezetékes AHD otthoni videó kaputelefon rendszer
94715 beltéri monitor

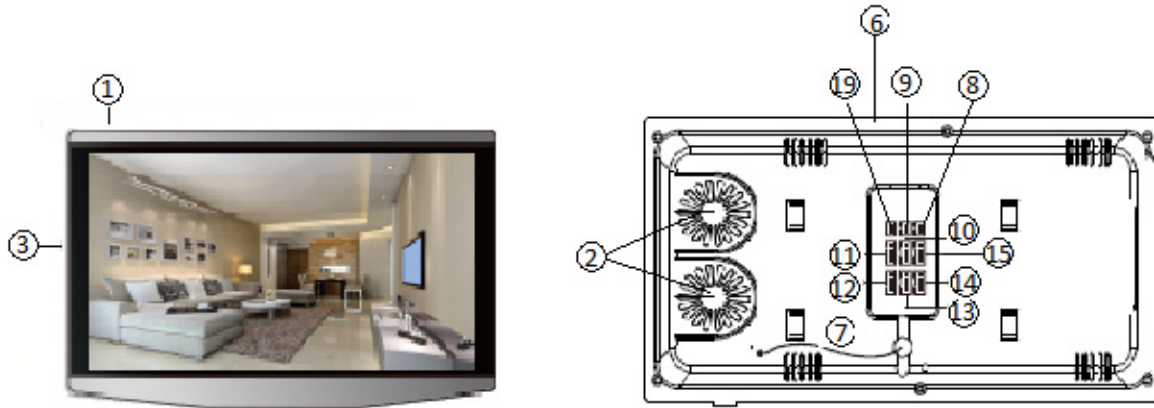

①	Mikrofon	⑫	AJTÓ2-Bemenet
②	Hangszóró	⑬	CAM2-Bemenet
③	TFT-LCD	⑭	OUT, a következő beltéri egység kimenet
⑥	SD kártya	⑮	IN, bemenet az előző beltéri egységről
⑦	AC- Bemenet (90 V-240 V)	⑰	Független ajtó nyitása (motoros kapu)
⑧	DC-Bemenet (12V-15V)		
⑨	VIDEÓ KI (TV)		
⑩	CAM1-Bemenet		
⑪	AJTÓ1-Bemenet		

Vezetékezősi vázlat

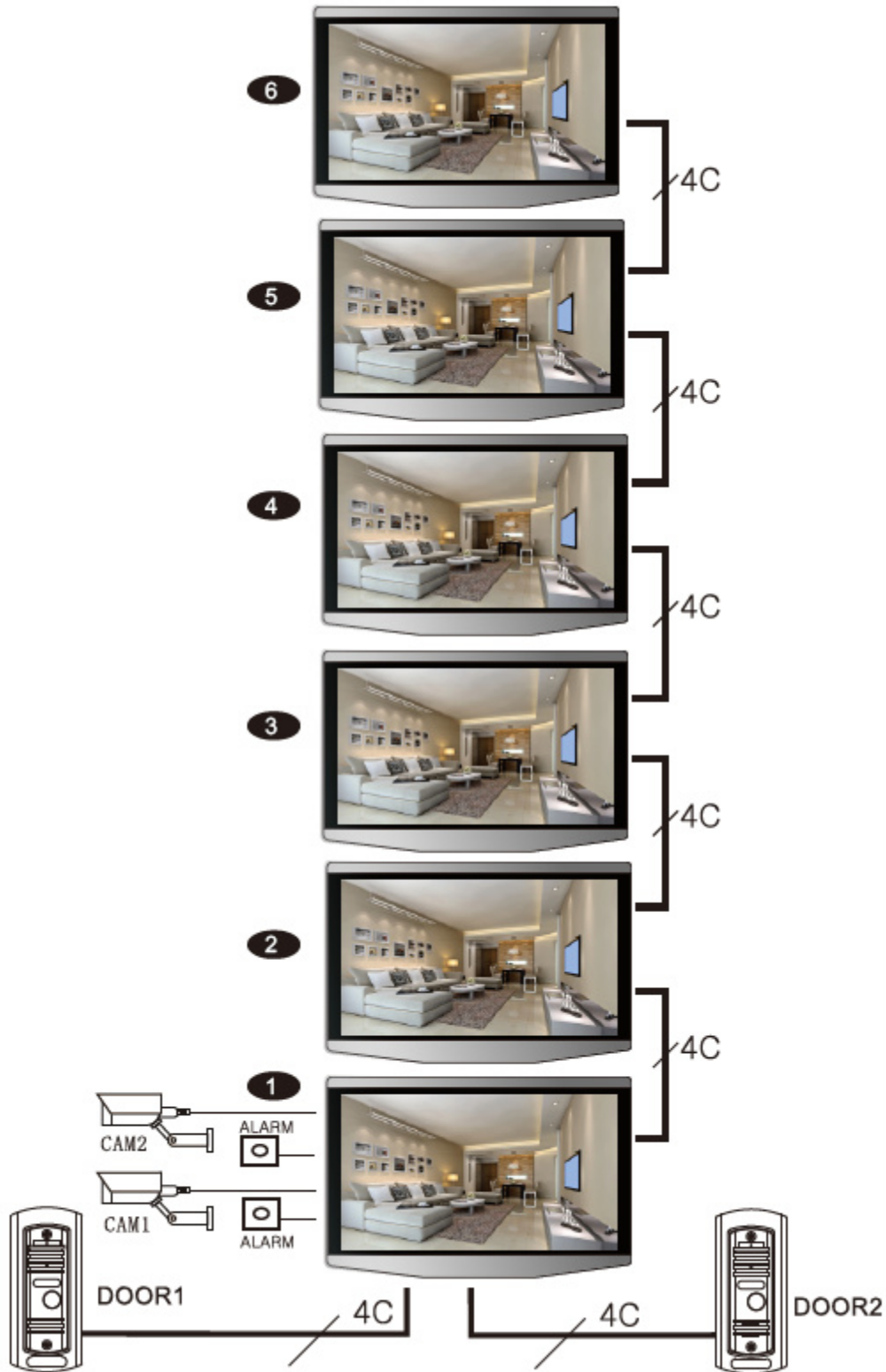

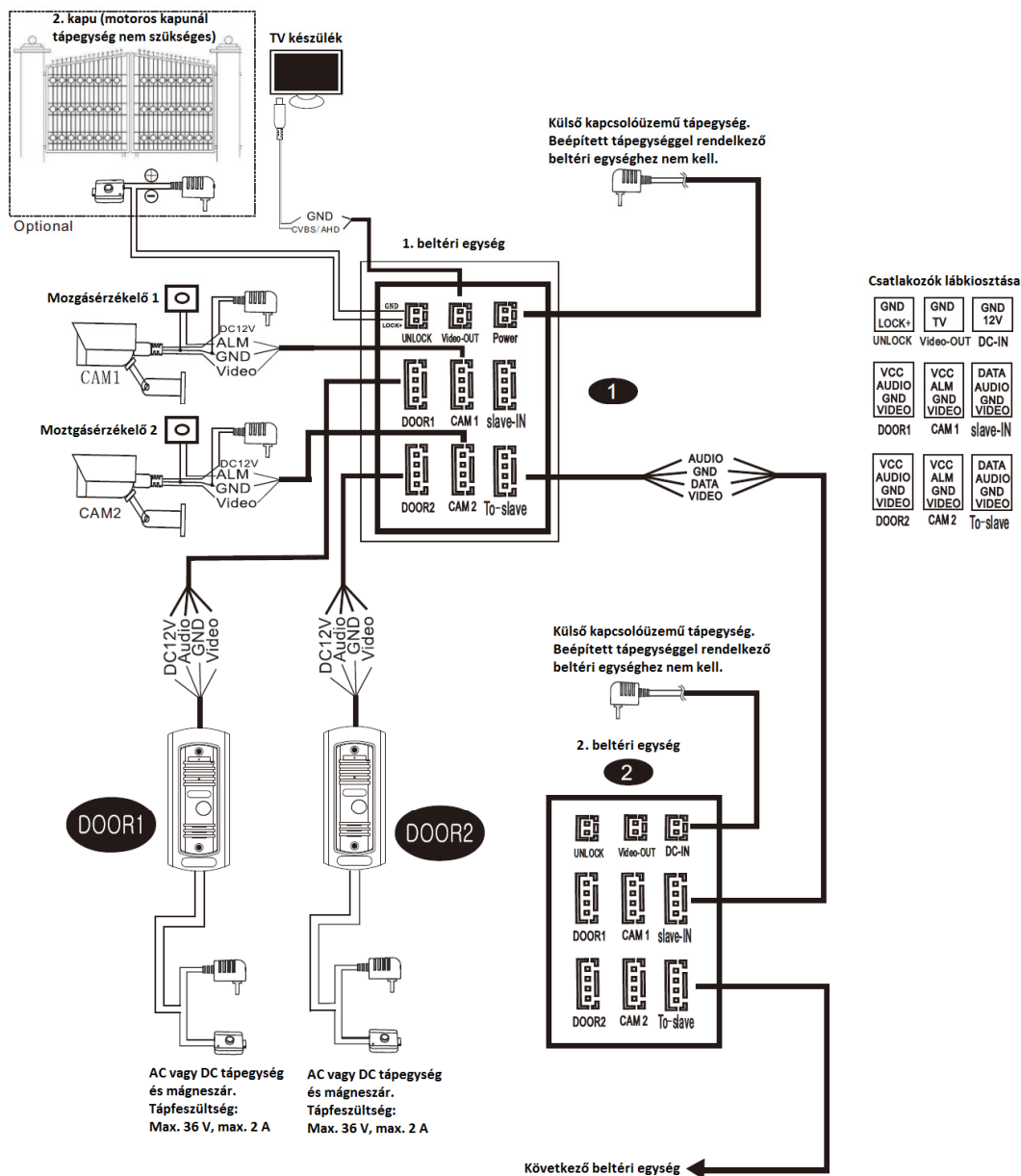

Megjegyzés a kábelezéshez

i Az elektromos zár és zárhoz való tápegységet / kamerát / SD kártyát nem tartalmaz a csomag, ezeket külön kell megvásárolnia.

i A szokásos kiviteleben a mágneszár nyitáshoz alaphelyzetben nyitott (NO) vagy alaphelyzetben zárt (NC) nyitási mód támogatott.

⚠ Beltéri monitor tápellátása: beépített tápellátással vagy opcionálisan külső tápellátással. Kérjük, ellenőrizze a tényleges kivitelt. Ha a beltéri monitor beépített áramforrással rendelkezik, széles feszültségtartományban (100 - 240 V AC) alkalmazható. A készülék üzembehelyezése előtt először húzza ki az AC hálózati csatlakozót (az alábbiak szerint):



i A megfelelő vezeték kiválasztásához, kérjük, olvassa el az alábbiakat. (A vezeték tényleges hosszának és minőségének nagyon nagy hatása van a kapcsolat minőségére.)

1) 4 eres szokásos árnyékolatlan és árnyékolt vezeték:

Távolság ≤ 28 m (vezeték keresztmetszet: $0,5\text{mm}^2$),

távolság ≤ 50 m (vezeték keresztmetszet: $0,75\text{mm}^2$),

távolság ≤ 100 m (1mm^2)



2) 3 eres normál árnyékolatlan kábel + video vezeték (75 Ohm koaxiális):

Távolság ≤ 100 m (SYV-75 Ohm coax + 3 ér: 1mm^2)

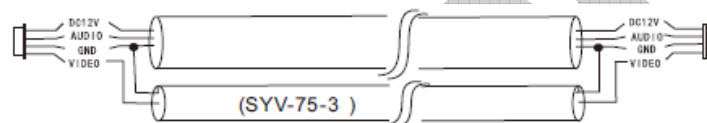

3) CAT5 vagy CAT6 hálózati kábel:

Távolság ≤ 28 m.









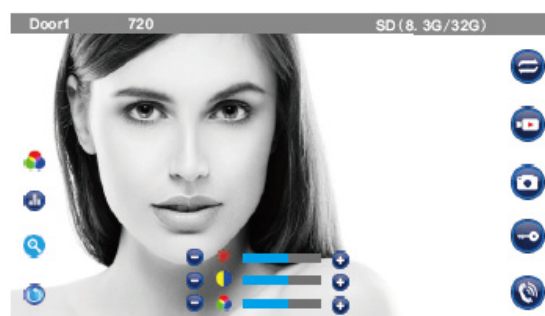

Menü műveletek

Készenléti állapotban érintse meg a képernyőt a főmenübe történő belépéshez



1: Door1, Door2, CAM1, CAM2. A kezelőfelület a következő









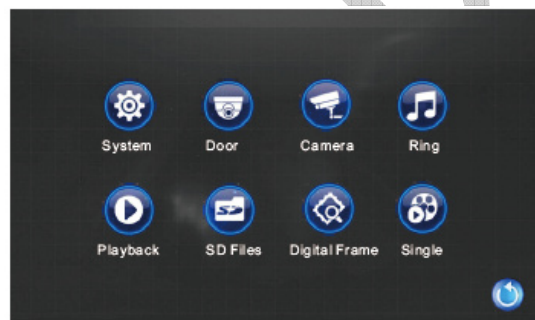

-  Hívás továbbítás (kaputelefon módban érhető el)
-  Felvétel indítása, vagy a felvétel leállítása
-  Kép rögzítése
-  Mágneszár nyitása
-  Hívás fogadása vagy bontása
-  Fényerő, kontraszt, színtelítettség beállítása
-  Beszélgetés hangerejének beállítása
-  Elektronikus képnagyítás (zoom) funkció



2: Setting: Érintse meg a beállítás menübe való belépéshez







A következő kép jelenik meg:



-  Nyelv beállítása
-  Dátum formátuma
-  Dátum beállítása
-  Óra beállítása
-  SD kártya formázása
-  Gyári beállítások visszaállítása, firmware-frissítés vagy MCU-frissítés
-  Firmware verzió

Door







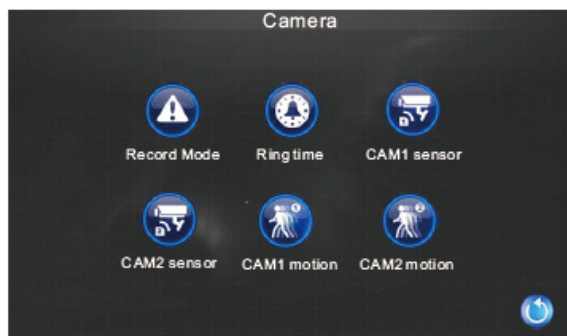

-  **Device ID (Azonosító):** Az első (Master) beltéri egység kapja az 1. eszközazonosítót, a további (Slave) beltéri a 2,3,4,5,6-ot.
-  **Record Mode (rögzítési mód):** Kiválaszthatja a kép, vagy videofelvétel készítését. Rögzítéshez SD-kártya szükséges. Az alapértelmezett beállítás a videó rögzítés.
-  **Monitoring time (kitekintési idő):** Beállíthatja a kitekintési idő hosszát 120-tól 300 mp.-ig, vagy folyamatos (ON).
-  **Lock time door (zárnyitási idő) beállítása:** Beállíthatja a nyitási időt a zár típusától függően 2-től 10 mp.-ig.
-  **Message (üzenet) beállítása:** Ha „Nem vagyok otthon” módba állítja a kaputelefont, akkor a kültéri egység felkéri a látogatót az üzenet hagyásra. Beállíthatja az üzenet hosszát 30-120 mp.-ig, vagy kikapcsolhatja ezt a funkciót.
-  **Door1 motion (Kapu1 mozgásérzékelés):** Kapu1 mozgásérzékelés beállítása, beállíthatja a mozgásérzékelés érzékenységét, vagy kikapcsolhatja. (Ha bekapcsolja a mozgásérzékelést, akkor kapcsolja ki a digitális képkeretet, mert a kettő egyszerre nem működik.) Ez a funkció csak az ehhez a monitorhoz kapcsolt kültéri egység, vagy kamera esetén működik (ha ez a készülék a master készülék).
-  **Door2 motion (Kapu2 mozgásérzékelés):** Kapu2 mozgásérzékelés beállítása, beállíthatja a mozgásérzékelés érzékenységét, vagy kikapcsolhatja. (Ha bekapcsolja a mozgásérzékelést, akkor kapcsolja ki a digitális képkeretet, mert a kettő egyszerre nem működik.) Ez a funkció csak az ehhez a monitorhoz kapcsolt kültéri egység, vagy kamera esetén működik (ha ez a készülék a master készülék).



Camera



-  Record Mode (rögzítési mód) beállítása: Kiválaszthatja, az opcionális CCTV kameráról a kép vagy a videofelvétel készítését. Ehhez SD-kártya szükséges. Az alapértelmezett a videó rögzítés.
-  Ring time (Csengetési idő): Beállíthatja, hogy a kamera mozgásérzékelése esetén, milyen hosszú ideig szóljon a figyelmeztető hang, vagy kikapcsolhatja.
-  CAM1 sensor (Kamera1 külső mozgásérzékelő): Az 1. kamerához csatlakoztatott mozgásérzékelő riasztási típusának beállítása. NO alaphelyzetben nyitott, NC alaphelyzetben zárt, vagy kikapcsolhatja a mozgásérkelőt.
-  CAM2 sensor (Kamera2 külső mozgásérzékelő): Az 2. kamerához csatlakoztatott mozgásérzékelő riasztási típusának beállítása. NO alaphelyzetben nyitott, NC alaphelyzetben zárt, vagy kikapcsolhatja a mozgásérkelőt.
-  CAM1 motion (1. kamera mozgás): Beállíthatja, az 1. kamera mozgásérzékenységét, vagy kikapcsolhatja a kamera általi mozgásérzékelést.
-  CAM2 motion (2. kamera mozgás): Beállíthatja, az 2. kamera mozgásérzékenységét, vagy kikapcsolhatja a kamera általi mozgásérzékelést.



Ring





A Door1 vagy Door2 kültéri egységekre különböző csengőhangot és hangerő-szintet állíthat be reggel / délután / éjszaka folyamán, az alábbiak szerint:

The image shows the 'Ring' app interface for configuring 'Door1 Ring1'. The settings are as follows:

Field	Value
Start Time (H)	H:06
Start Time (M)	M:00
End Time (H)	H:12
End Time (M)	M:00
Volume	VOL:9
Duration	30S
Type	TYPE:1

Below the settings is a 'Playback' section with a list of audio files:

File Name	Play	Delete	Share
20170629_093196-Door1.avi	▶	🗑️	📁
20170629_093197-Door1.avi	▶	🗑️	📁
20170629_093198-Door1_MD.avi	▶	🗑️	📁
20170629_093199-Door1_MD.avi	▶	🗑️	📁

Play back: Kültéri egység felvételeinek lejátszása.

A felvételek lejátszása, illetve böngészés a kültéri egységek és CCTV kamerák által készített felvételek között. A funkciók használatához SD kártya szükséges!

SD Files

The image shows the 'SD Files' interface with a list of audio files:

File Name	Play	Delete	Share
Andy. mp3	▶	🗑️	📁
Thinkin Bout You. mp3	▶	🗑️	📁
Selena Gomez. mp3	▶	🗑️	📁
Zara Larsson. mp3	▶	🗑️	📁

SD Files: SD kártya lejátszása

Az SD kártyát csak a készülék áramtalanított állapotában helyezze be, vagy vegye ki. Miután a monitorban megformázta az SD kártyát a System menüben, a kártyán létrejönnek a megfelelő mappák, a Digital Frame (képkeret) és a Ring (csengőhang) mappába számítógépről másolhat képeket és csengőhangot.

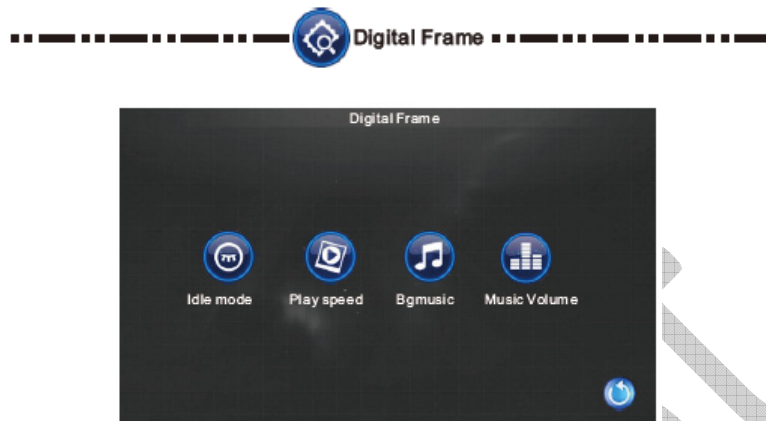

Digital Frame: Digitális képkeret paramétereinek beállítása

Javasolt képfelbontás az 1280 * 720, a legjobb megjelenítés érdekében.

Az LCD-kijelző standby üzemmódjának beállítása. Megjelenítheti az órát, vagy a memóriakártyán tárolt képeket. A memóriakártyán a képkeretben megjelenítendő fájlokat a Digital Frame mappában kell tárolni

 Idle mode: Kiválaszthatja, hogy standby módban kikapcsoljon a képernyő, vagy az óra legyen látható, vagy digitális képkeretként működjön.

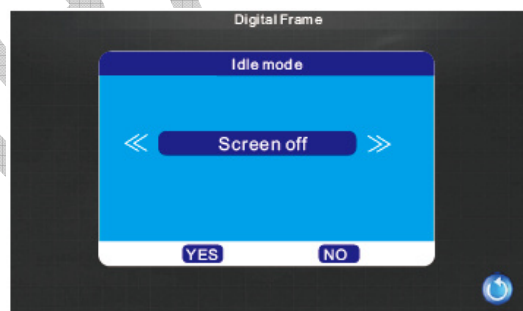

 Play Speed: Képlejátszási idő beállítása

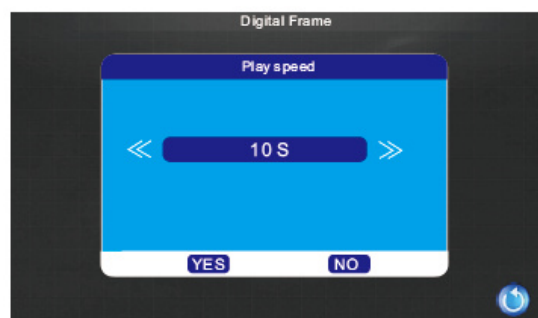

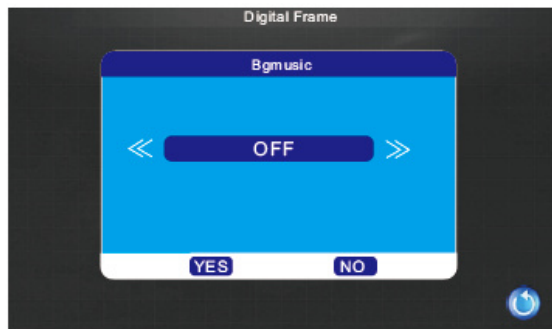

 Bg music: Háttérzene beállítása



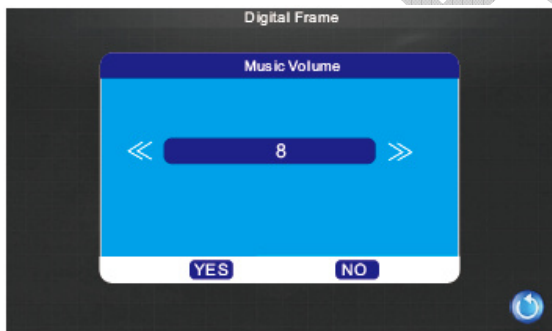

Válassza ki a lejátszani kívánt háttérzenét, a háttérzene beállításnak kétféle módja van: 1: Alapértelmezett háttérzene. 2: Zene SD-kártyáról.

 A háttérzene lejátszás hangereje

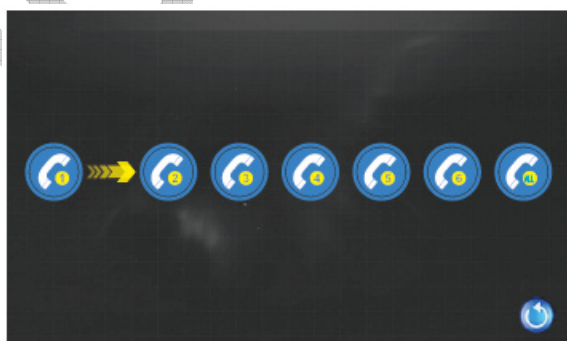

 Belső hívás: válassza ki a hívni kívánt monitor azonosítóját



 Független kapu (motoros kapu) nyitó gombja

A független kapu nyitásához érintse meg ezt a gombot a fő kezelőfelületen.

 Otthon vagyok

Otthoni normál mód.



Nem vagyok otthon

Nem vagyok otthon üzemmódban: Ha a látogató megnyomja a hívás gombot, a beltéri monitor és a kültéri egység nem csöng. A kültéri automatikusan lejátsza a következő üzenetet (angolul): „Kérjük, hagyjon üzenetet”. (Ha a nem vagyok otthon módot használja, kérjük, helyezzen be SD-kártyát.)



Alvás mód (ne zavarjanak)

Amikor a látogató megnyomja a hívás gombot, a beltéri monitor nem csöng, a hívás panel csöng.

Használati útmutató

◆ Hívás mód

A látogatók megnyomják a hívás gombot a kültéri egységen 1 / (2)

Ha a beltéri monitor nem fogadta a hívást, akkor lehetőség van automatikus üzenet hagyásra. Ehhez SD kártya szükséges.

▼ A beltéri monitor és a kültéri egység egyszerre fog csengeni.

A látogató képe automatikusan megjelenik a képernyőn.

▼ Nyomja meg a beszéd gombot a belső monitoron.

Nyomja meg a hívástovábbítás gombot egy másik beltéri monitor hívásához.

▼ A csengetés abbamarad.

Indítson beszélgetést a látogatókkal.

▼ A beszélgetés időtartama egyszerre 120 másodperc

Nyomja meg a zárnyitás gombot a belső monitoron.

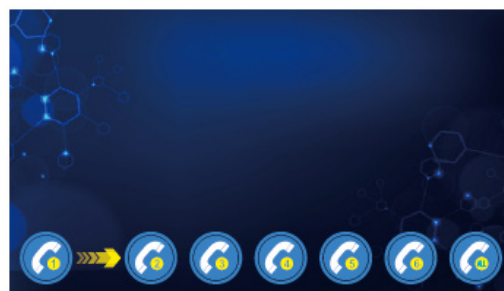

▼ A mágneszár kiold.

Nyomja meg a bontás gombot a beltéri monitoron.

Vége.

◆ Kitekintés mód

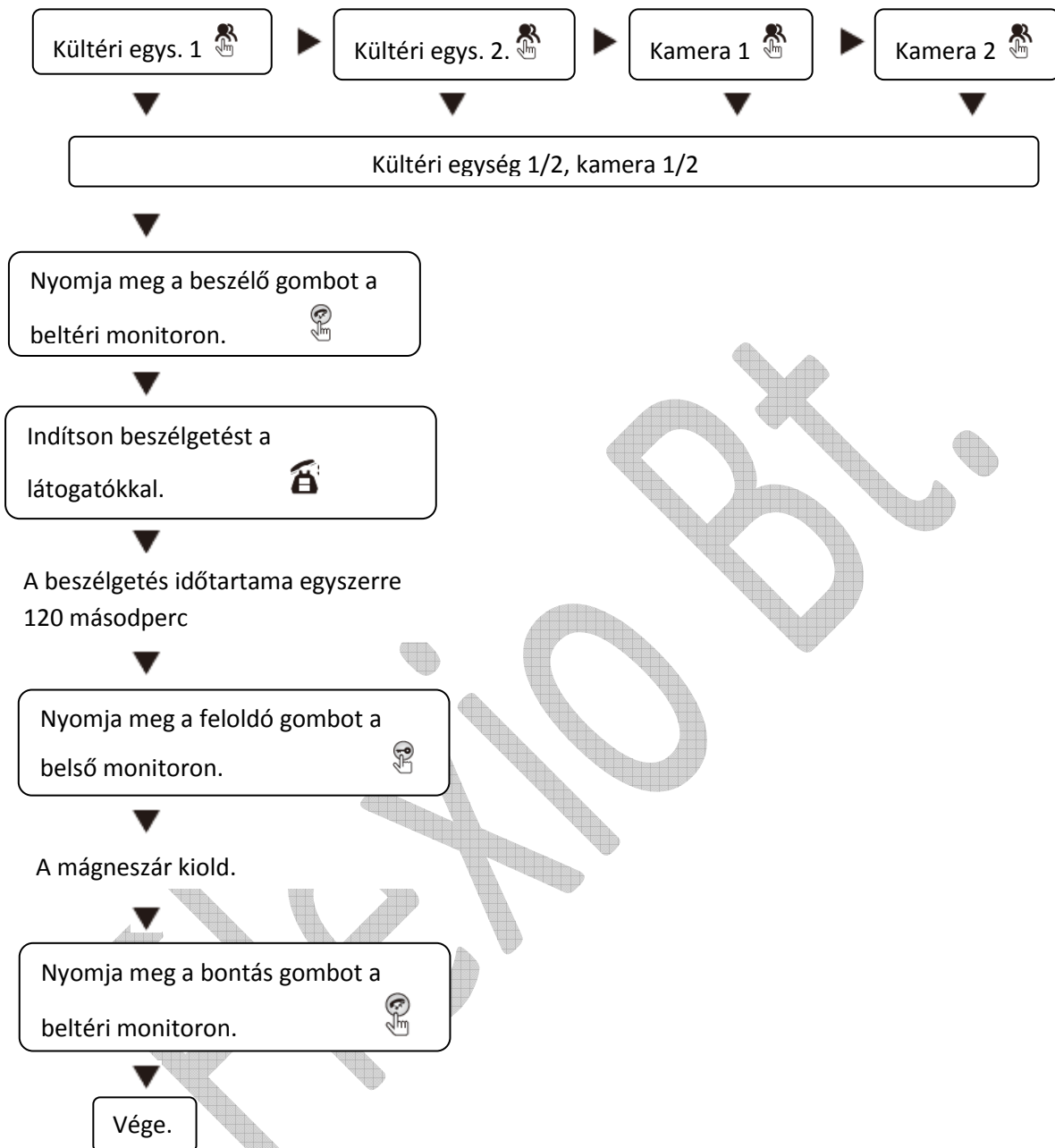

◆ Belsőhívás mód

Készenléti állapotban nyomja meg ezt a gombot a belső hívás elindításához, majd válassza ki az állomást.



Cseng a másik beltéri monitor. Nyomja meg a beszélgetés gombot a beszélgetés megkezdéséhez.



Amikor a beszélgetés befejeződött, nyomja meg a beszélgetés gombot a belső hívás mód befejezéséhez.



A beltéri egység felszerelése

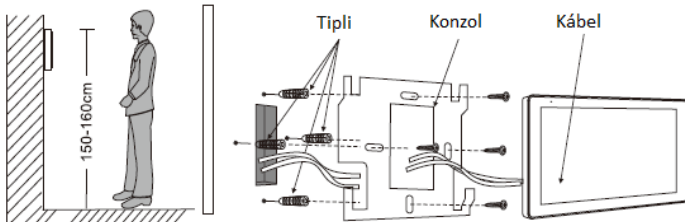

⚠ Figyelmeztetés:

- 1: Kérjük, tartsa távol az intenzív elektromágneses sugárzást kibocsátó készülékektől: TV, DVR stb.
- 2: Az áramütés elkerülése érdekében ne szerelje szét a készüléket saját kezűleg.
- 3: Ne ejtse le, rázza, vagy üsse meg a készüléket, mert az károsíthatja a belső elemeket.
- 4: Válassza ki a legjobb helyet a telepítéshez, ideális a talajtól mért 150 cm-es magasság.
- 5: A telepítés előtt áramtalanítsa a készüléket.
- 6: Tartson 30 cm-nél nagyobb távolságot váltóáramú vezetékektől, készülékektől az interferencia elkerülése érdekében.
- 7: Tartsa távol a víztől, a mágneses mezőtől és a vegyi anyagoktól.

Műszaki adatok

Kijelző képernyő	7" TFT
Felbontás	7" (1024 x 600)
Szabvány	PAL / NTSC
Hívás mód	Kétirányú beszélgetés
Beszélgetési idő	Max. 120 másodperc
Készenléti áram	Max. 250 mA
Üzemi áram	Max. 600 mA
Tápellátás	Vagy: Külső kapcsolóüzemű tápegység (DC 12 V) Vagy: Beépített tápegység
Üzemi hőmérséklet	0 - + 50 °C
Telepítési mód	Felületre szerelés
SD kártya kapacitása	Max. 32 GB Class10 TF (Micro SD) Megjegyzés: a Class 10 osztályt kell használni
Bemeneti videó jel	CVBS / AHD720P / AHD1080P / CVI720P / CVI1080P / TVI720P / TVI1080P

Megfelelőségi nyilatkozat:

A Flexio Bt. kijelenti, hogy a 94715 készülék megfelel az EN55032:2015/AC:2016, EN61000-3-2:2014, EN61000-3-3:2013/A1:2019, EN55035:2017 szabványok alapvető követelményeinek és egyéb vonatkozó rendelkezéseinek.

A termék jótállási ideje 12 hónap.



Jótállás:

A készülék hibamentes működéséért a 49/2003. (VII.30.) GKM rendelet alapján a vonatkozó jogszabályok előírásai szerint, az eladás napjától számított 12 hónapig terjedő jótállást biztosítunk. Szavatossági idő: 2 év.

A jótállási kötelezettség alá tartozó és a jótállási időben előforduló hibákkal kapcsolatban a Flexio Bt. 2363 Felsőpakony, Csokonai u. 45. Tel: 29/541-020, illetékes.

Magyarországi forgalmazó: Flexio Bt. 2363 Felsőpakony, Csokonai u. 45. (T:29/541-020), info@flexiobt.hu, www.flexiobt.hu