

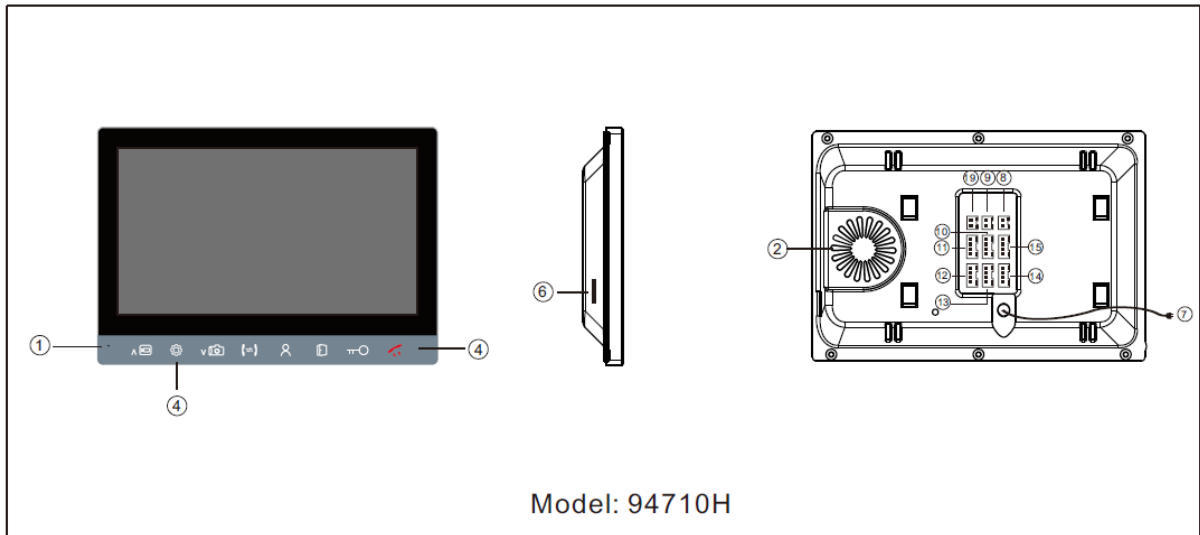















Kezelési útmutató 94710
4 vezetékes AHD otthoni videó kaputelefon rendszer
Beltéri monitor



| | | | |
|---|--------------------------|---|---|
| ① | Mikrofon | ⑫ | AJTÓ2-Bemenet |
| ② | Hangszóró | ⑬ | CAM2-Bemenet |
| ③ | TFT-LCD | ⑭ | OUT, a következő beltéri egység kimenet |
| ④ | Funkció gombok | ⑮ | IN, bemenet az előző beltéri egységről |
| ⑤ | Menü gomb | ⑰ | Független kapu (motoros kapu) csatlakozás |
| ⑥ | SD kártya | | |
| ⑦ | AC- Bemenet (90 V-240 V) | | |
| ⑧ | DC-Bemenet (12V-15V) | | |
| ⑨ | VIDEÓ KI | | |
| ⑩ | CAM1-Bemenet | | |
| ⑪ | AJTÓ1-Bemenet | | |

| Jel | Leírás |
|---|---|
|  (=) | Hívásátadás, belső hívás |
|   | Kitekintés a kültéri egység és a kamera képeire |
|   | Zárnyitás |
|  | Független kapu (motoros kapu) nyitása |
|     | Beszélgetés, beszélgetés megszakítás gomb |
|    | 1: a menü módban az érték növelése vagy feljebb 2: monitorozás közben képrögzítés 3: beszélgetés üzemmódban nyomja meg a menü gombot a hangerő beállításához, majd ezzel a gombbal növelje a hangerőt |
|   | 1: Menübeállítások 2: Beszélgetés módban bekapcsolja a hangerő beállítását |
|    | 1: A menü módban az érték csökkentése vagy lejjebb 2: A monitorozás során manuálisan elindítja a felvételt, vagy leállítja a felvételt 3: beszélgetés módban nyomja meg a menü gombot a hangerő beállításához, majd ezzel a gombbal csökkentse a hangerőt |

Vezetékezési vázlat

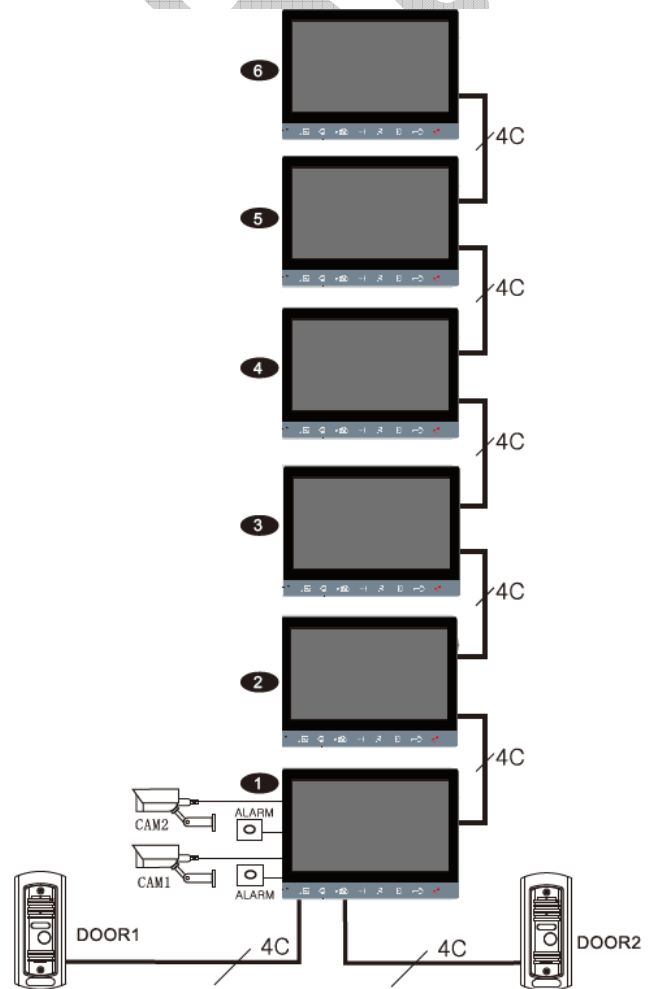

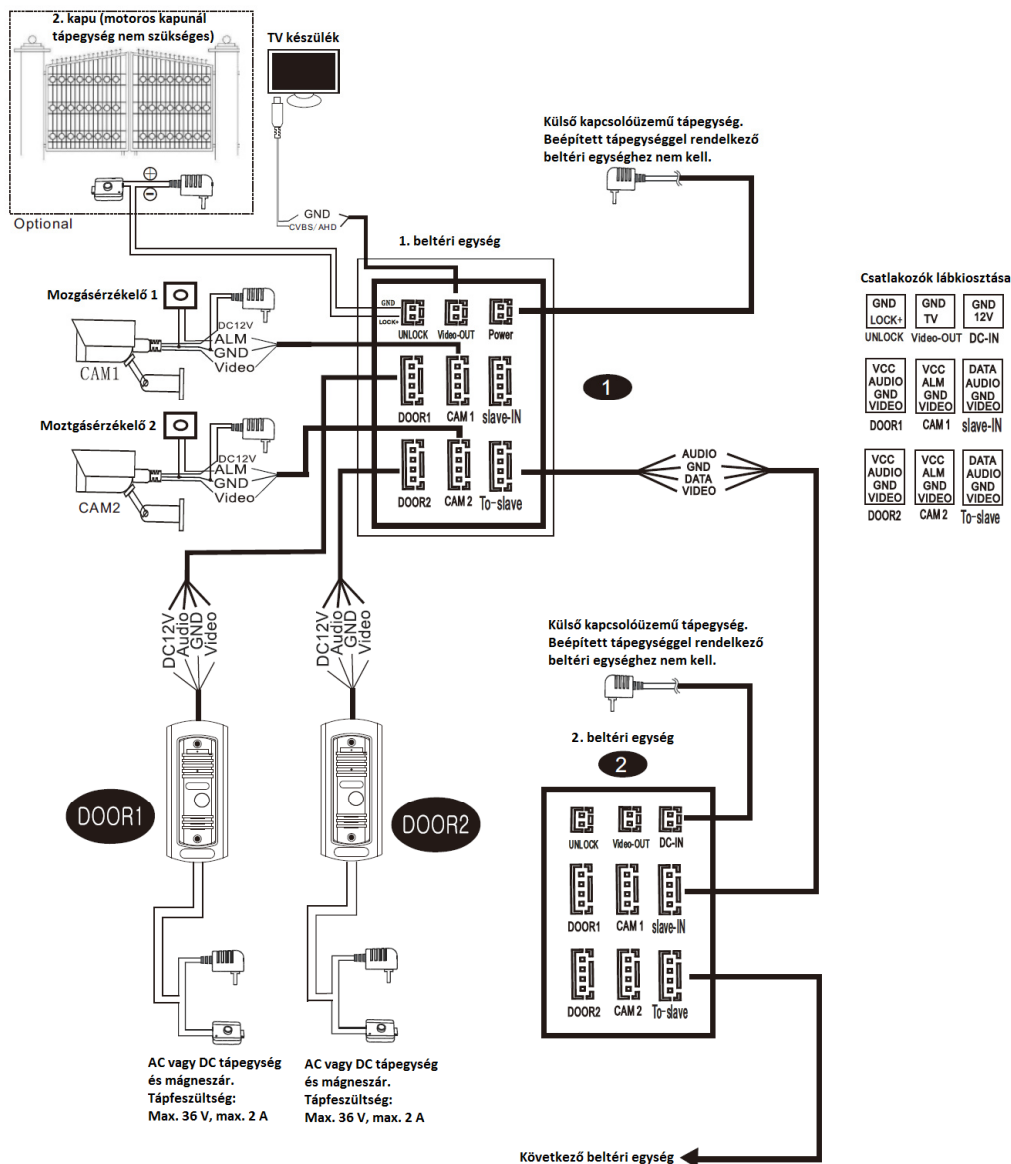

Megjegyzés a kábelezéshez

i Az elektromos zárat és zárhoz való tápegységet / kamerát / SD kártyát nem tartalmaz a csomag, ezeket külön kell megvásárolnia.

i A szokásos kiviteleben amágneszár nyitáshoz alaphelyzetben nyitott (NO) vagy alaphelyzetben zárt (NC) nyitási mód támogatott.

⚠ Beltéri monitor tápellátása beépített tápellátással vagy opcionálisan külső tápellátással. Kérjük, olvassa el a tényleges kivitelt. Ha a beltéri monitor beépített áramforrással rendelkezik, széles feszültségtartományban (100 - 240 V AC) alkalmazható. A készülék üzembehelyezése előtt először húzza ki az AC hálózati csatlakozót (az alábbiak szerint):



i A megfelelő vezeték kiválasztásához, kérjük, olvassa el az alábbiakat. (A huzal tényleges hosszának és minőségének nagyon nagy hatása van a kapcsolat minőségére.)

1) 4 eres szokásos árnyékolatlan és árnyékolt vezeték csatlakozási mód:

Távolság ≤ 28 m (vezeték keresztmetszet: $0,5\text{mm}^2$),

távolság ≤ 50 m (vezeték keresztmetszet: $0,75\text{mm}^2$),

távolság ≤ 100 m (1mm^2)



2) 3 eres normál árnyékolatlan kábel + video vezeték (75 Ohm koaxiális) csatlakozási mód:

Távolság ≤ 100 m (SYV-75 Ohm coax + 3 ér: 1mm^2)

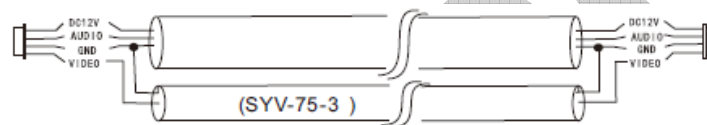

3) CAT5 vagy CAT6 hálózati kábel csatlakozási mód:

Távolság ≤ 28 m.



Menü műveletek

Készenléti állapotban nyomja meg a  menügombot az OSD menübe való belépéshez

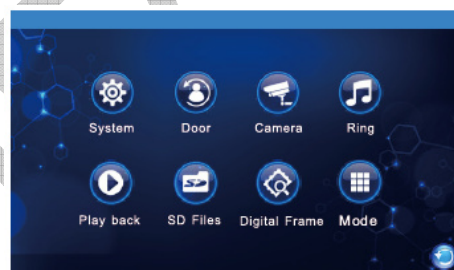

1: Nyomja meg a System (Rendszer) gombot a rendszerbeállítások megnyitásához



Megjegyzés: Az idő opció beállításakor a felső és az alsó menühöz csak a kagyló (vissza) gomb megérintésével térhet vissza.

2: Door: A kültéri egység paramétereinek beállítása

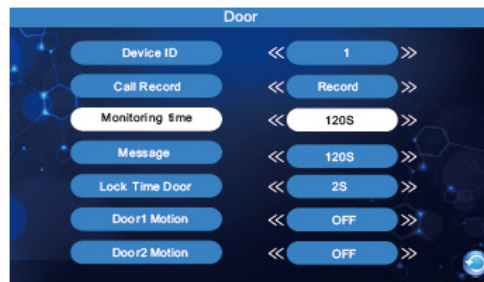

Device ID (Azonosító): Az első beltéri egység kapja az 1. eszközazonosítót, a többi beltéri a 2,3,4,5,6-ot. Nem lehet azonos azonosítósám. Kitekintési idő, üzenet hossza, zárnyitási idő, mozgásérzékelés.

3: Camera: A kamera paramétereinek beállításai



4: Ring: Csengőhangok paraméterbeállításai



A csengőhang időzítése, időtartama és hangereje, csengőhang-típus kiválasztása. Saját csengőhangot is beállíthat egy memóriakártyáról. A memóriakártyán a csengőhang-fájlokat a Ring mappában kell tárolni.

5: Play back: Kültéri egység felvételeinek lejátszása.

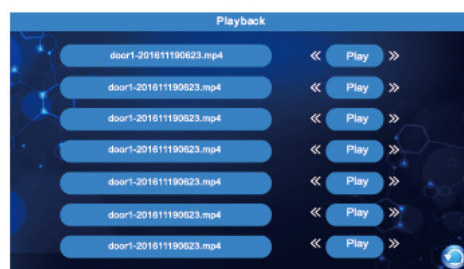

A felvételek lejátszása, illetve böngészés a kültéri egységek és CCTV kamerák által készített felvételek között. A funkciók használatához SD kártya szükséges!

6: SD Files: SD kártya lejátszása



Az SD kártyát csak a készülék áramtalanított állapotában helyezze be, vagy vegye ki. Miután a monitorban megformázta az SD kártyát, a kártyán a System menüben látrejönnek a megfelelő mappák, a Digital Frame (képkeret) és a Ring (csengőhang) mappába számítógépről másolhat képeket és csengőhangot.

Digitális képkeret: Javasolt képfelbontás az 1280 * 720, a legjobb megjelenítés érdekében.

Az LCD-kijelző standby üzemmódjának beállítása. Megjelenítheti az órát, vagy a memóriakártyán tárolt képeket. A memóriakártyán a fájlokat a Digital Frame mappában kell tárolni.

7: Digital Frame: Digitális képkeret paraméter-beállítások



8: Mode: mód

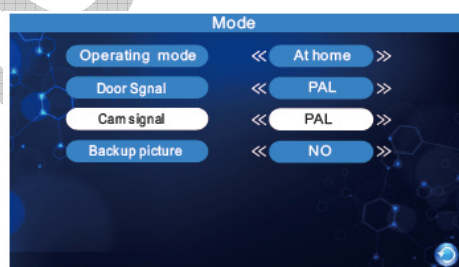

Üzem módok kiválasztása – otthon vagyok (normál hangerejű csengetés), ne zavarj (nincs csengetés), nem vagyok otthon (a kültéri egység felhívja a látogató figyelmét az üzenethagyásra).
Képjel formátumának beállítása.

Használati útmutató

◆ Hívás mód

A látogatók megnyomják a hívás gombot a kültéri egységen 1 / (2) 

Ha a beltéri monitor nem fogadta a hívást, akkor lehetőség van automatikusan üzenetet hagyásra.

▼ A beltéri monitor és a hívópanel egyszerre fog csengeni.

A látogató képe automatikusan megjelenik a képernyőn.

Nyomja meg a beszéd gombot a belső monitoron. 

Nyomja meg a hívástovábbítás gombot egy másik beltéri monitor hívásához. 

▼ A csengetés abbamarad.

 Indítson beszélgetést a látogatókkal.

▼ A beszélgetés időtartama egyszerre 120 másodperc

Nyomja meg a zárnyitás gombot a belső monitoron. 

▼ A mágneszár kiold.

Nyomja meg a bontás gombot a beltéri monitoron. 

Vége.

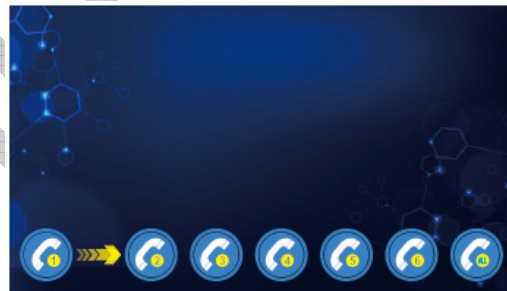

A ▲ fel és ▼ le gombokkal válassza ki a hívni kívánt monitor számát, majd nyomja meg a ⚙ Menü gombot a megerősítéshez.

◆ Kitekintés mód

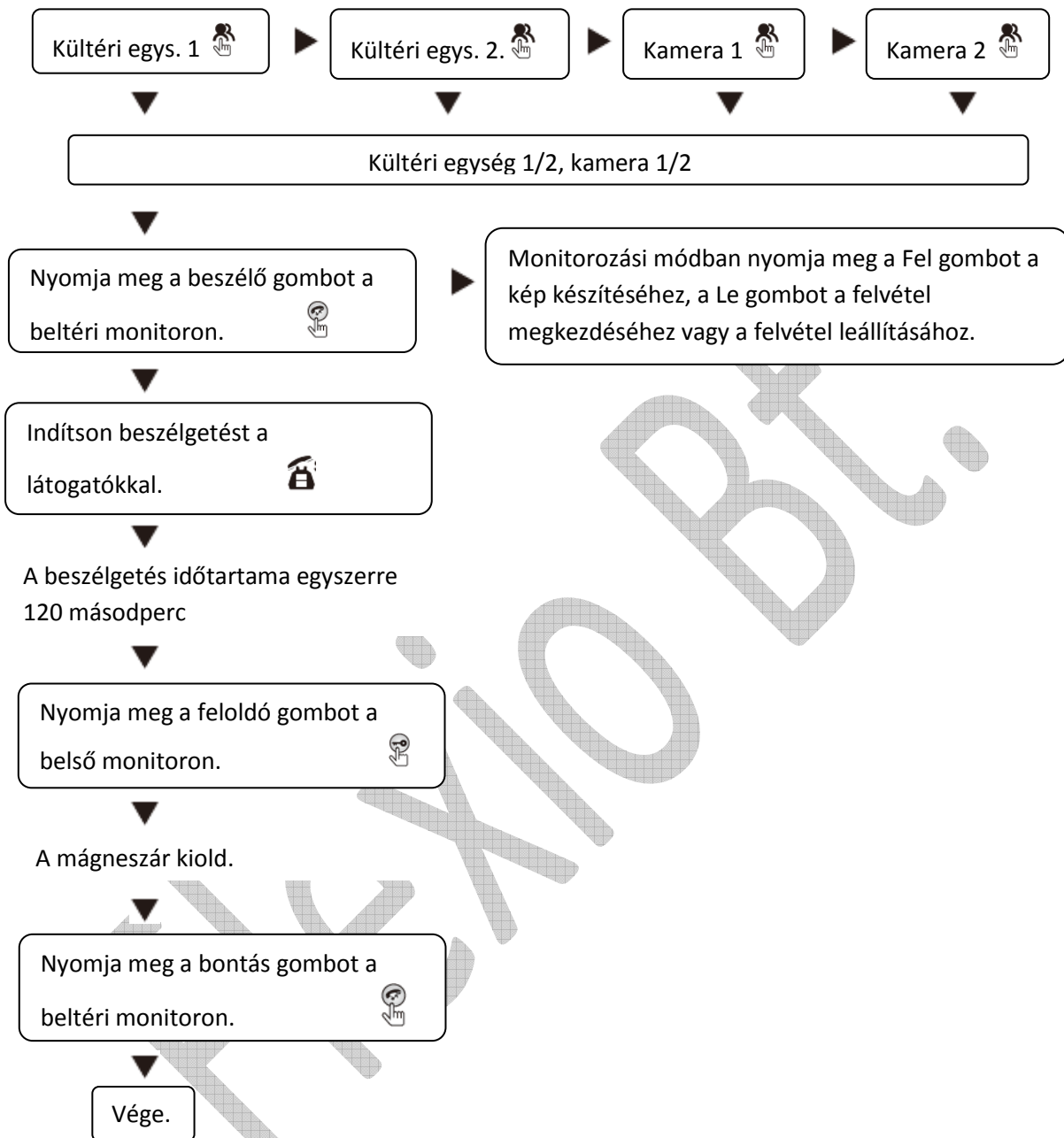

◆ Belsőhívás mód

Készenléti állapotban nyomja meg ezt a gombot a belső hívás elindításához, majd a menü gombot a megerősítéshez.



Cseng a másik beltéri monitor. Nyomja meg a beszélgetés gombot a beszélgetés megkezdéséhez.



Amikor a beszélgetés befejeződött, nyomja meg a beszélgetés gombot a belső hívás mód befejezéséhez.

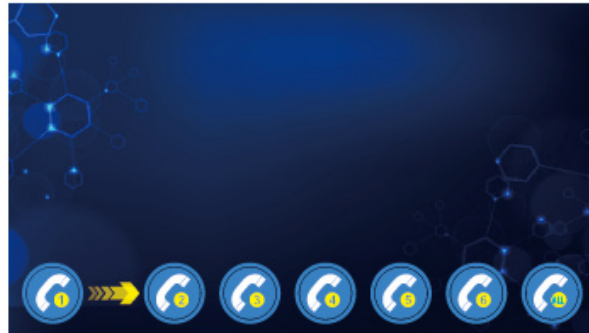

A beltéri egység felszerelése

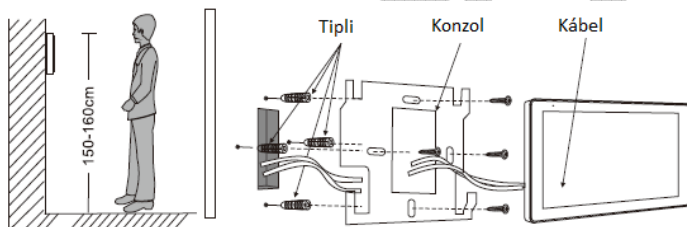

⚠ Figyelmeztetés:

- 1: Kérjük, tartsa távol az intenzív elektromágneses sugárzást kibocsátó készülékektől: TV, DVR stb.
- 2: Az áramütés elkerülése érdekében ne szerelje szét a készüléket saját kezűleg.
- 3: Ne ejtse le, rázza, vagy üsse meg a készüléket, mert az károsíthatja a belső elemeket.
- 4: Válassza ki a legjobb helyet a telepítéshez, ideális a talajtól mért 150 cm-es magasság.
- 5: A telepítés előtt áramtalanítsa a készüléket.
- 6: Tartson 30 cm-nél nagyobb távolságot váltóáramú vezetékektől, készülékektől az interferencia elkerülése érdekében.
- 7: Tartsa távol a víztől, a mágneses mezőtől és a vegyi anyagoktól.

Műszaki adatok

| | |
|----------------------|--|
| Kijelző képernyő | 7" TFT |
| Felbontás | 7" (1024 x 600) |
| Szabvány | PAL / NTSC |
| Hívás mód | Kétirányú beszélgetés |
| Beszélgetési idő | Max. 120 másodperc |
| Készenléti áram | Max. 250 mA |
| Üzemi áram | Max. 600 mA |
| Tápellátás | Vagy: Külső kapcsolóüzemű tápegység (DC 12 V) Vagy: Beépített tápegység |
| Üzemi hőmérséklet | 0 - + 50 °C |
| Telepítési mód | Felületre szerelés |
| SD kártya kapacitása | Max. 32 GB Class10 TF (Micro SD) Megjegyzés: a Class 10 osztályt kell használnia |
| Bemeneti videó jel | CVBS / AHD720P / AHD1080P / CVI720P / CVI1080P / TVI720P / TVI1080P |

Megfelelőségi nyilatkozat:

A Flexio Bt. kijelenti, hogy a 94710 készülék megfelel az EN55032:2015/AC:2016, EN61000-3-2:2014, EN61000-3-3:2013/A1:2019, EN55035:2017 szabványok alapvető követelményeinek és egyéb vonatkozó rendelkezéseinek.

A termék jótállási ideje 12 hónap.



Jótállás:

A készülék hibamentes működéséért a 49/2003. (VII.30.) GKM rendelet alapján a vonatkozó jogszabályok előírásai szerint, az eladás napjától számított 12 hónapig terjedő jótállást biztosítunk. Szavatossági idő: 2 év.

A jótállási kötelezettség alá tartozó és a jótállási időben előforduló hibákkal kapcsolatban a Flexio Bt. 2363 Felsőpakony, Csokonai u. 45. Tel: 29/541-020, illetékes.

Magyarországi forgalmazó: Flexio Bt. 2363 Felsőpakony, Csokonai u. 45. (T:29/541-020), info@flexiobt.hu, www.flexiobt.hu