

## Kezelési útmutató 94403 típusú 4 vezetékes analóg otthoni videó kaputelefon rendszer Beltéri monitor

Nyilatkozat:

- Ha bármilyen kétség merül fel vagy nem egyértelmű az Ön számára a jelen kézikönyvben szereplő információ, akkor tanácsadás céljából hívhatja cégünket. Előfordulhat, hogy van némi különbség a leírás és a tényleges eszközök között, mivel a termék folyamatosan fejlődik és bővül.
  - Elnézését kérjük, ha ez a kézikönyv nem tartalmazza az összes legfrissebb frissítést.
- Köszönjük.

### A beltéri egység bemutatása

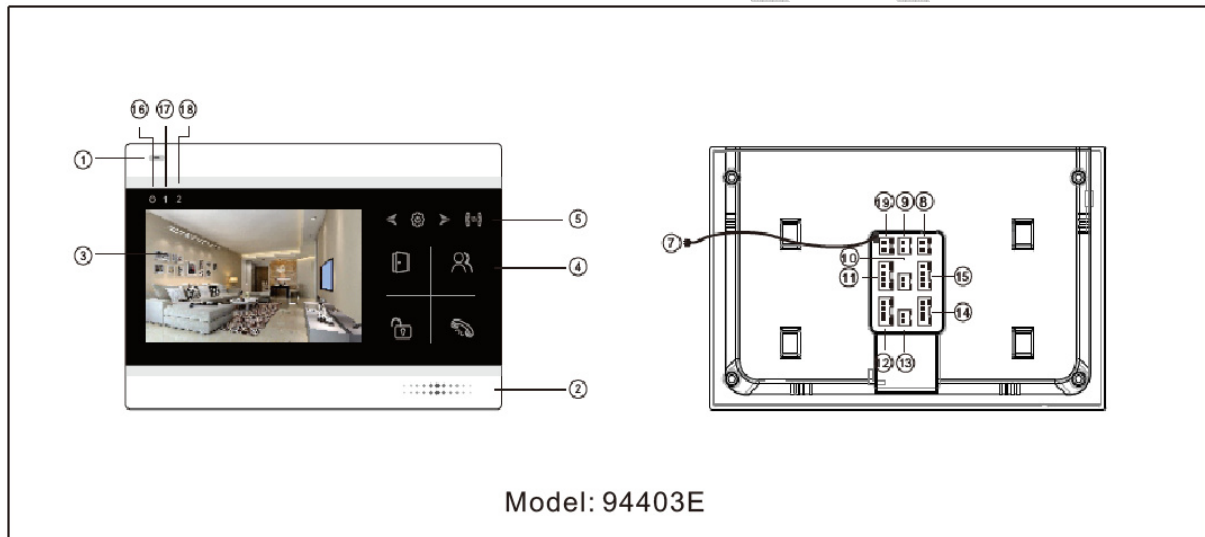

①	Mikrofon	⑫	AJTÓ2-Bemenet
②	Hangszóró	⑬	CAM2-Bemenet
③	TFT-LCD	⑭	OUT, a következő beltéri egység kimenet
④	Funkció gombok	⑮	IN, bemenet az előző beltéri egységről
⑤	Művelet gombok	⑯	Állapotjelző
⑦	AC- Bemenet (90 V-240 V)	⑰	AJTÓ1 állapotjelző
⑧	DC-Bemenet (12V-15V)	⑱	AJTÓ2 állapotjelző
⑨	VIDEÓ KI (TV, DVR)		
⑩	CAM1-Bemenet		
⑪	AJTÓ1-Bemenet		

Jel	Leírás
	Állapotjelző
1	Kapu 1
2	Kapu 2
	Hívásátadás, belső hívás
	Kitekintés a kültéri egység és a kamera képeire
	Mágneszár nyitása
	Beszélgetés, beszélgetés megszakítás gomb; a menüben vissza gomb
	Menü gomb
	Navigálás a menüben le, fel. Érték csökkentése, növelése

## Vezetékezési vázlat

A: két beltéri egység, két kültéri egység:

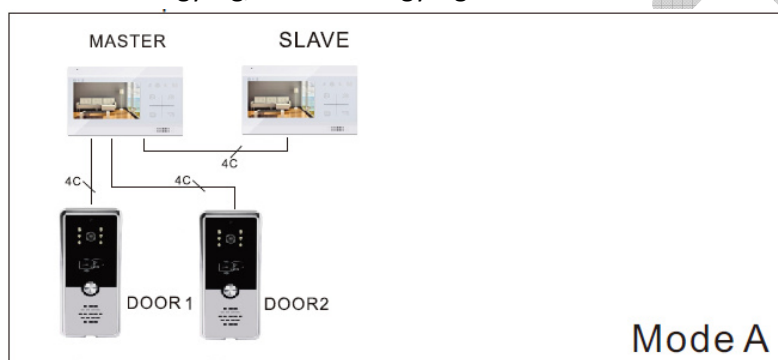

B: két beltéri egység, egy kültéri egység, egy kamera:

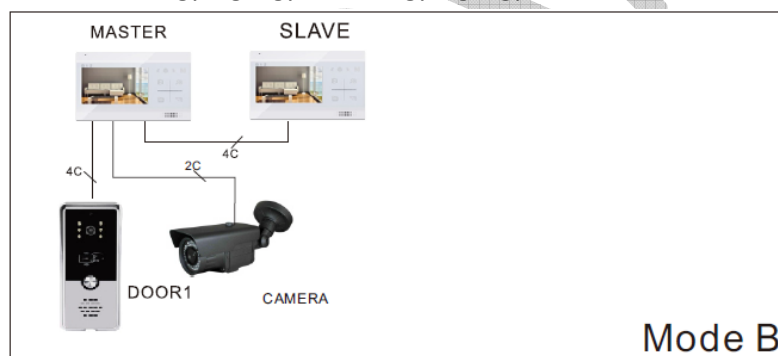

C: Két beltéri egység, két kültéri egység, két kamera:

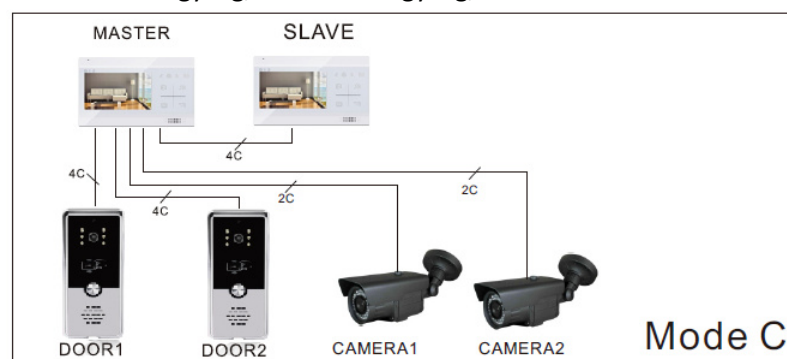

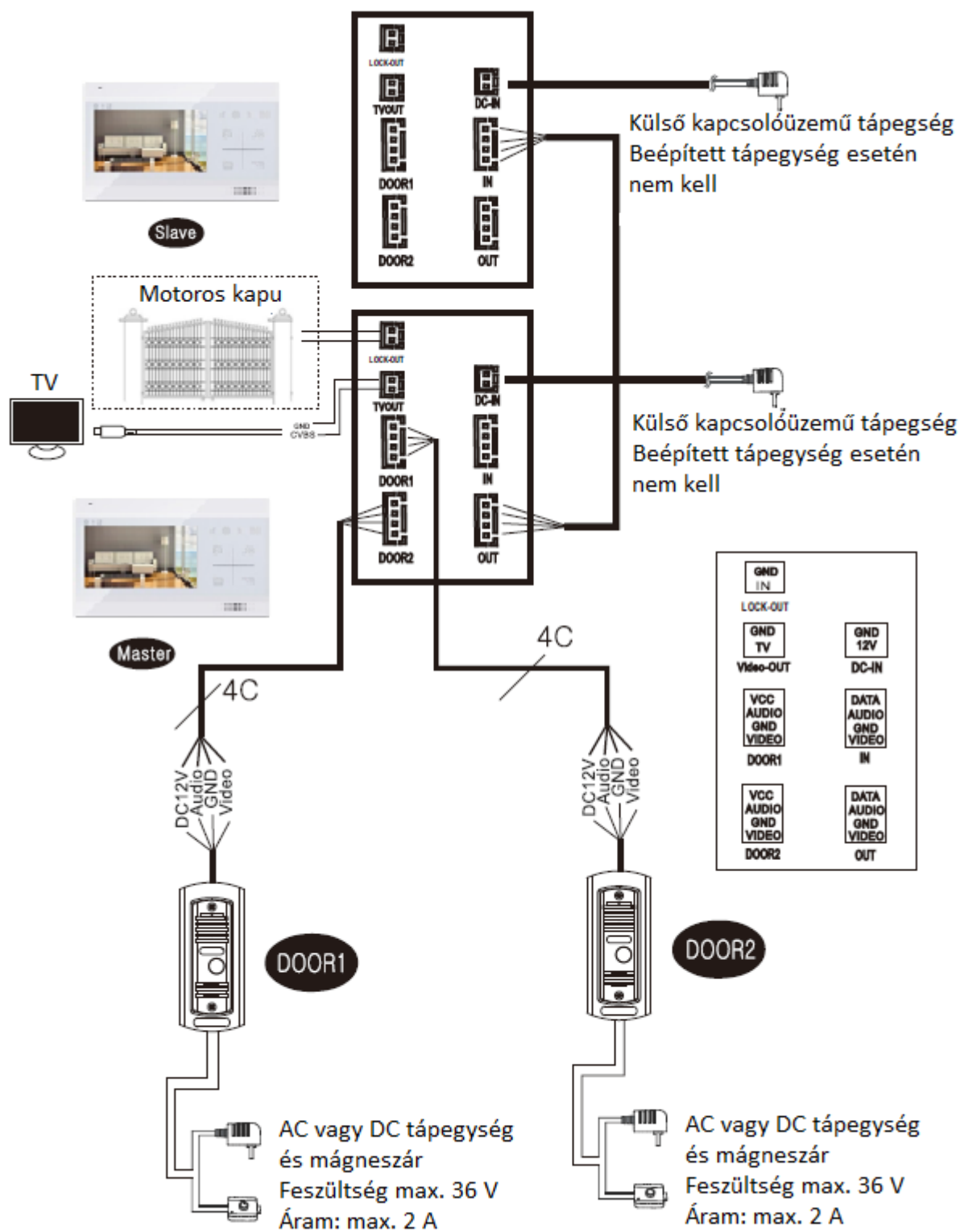

## Megjegyzés a kábelezéshez

**i** Az elektromos zárat és zárhoz való tápegységet / kamerát nem tartalmaz a csomag, ezeket külön kell megvásárolnia.

**i** A szokásos kiviteleben amágneszár nyitáshoz alaphelyzetben nyitott (NO) vagy alaphelyzetben zárt (NC) nyitási mód támogatott.

**⚠** Beltéri monitor tápellátása beépített tápellátással vagy opcionálisan külső tápellátással. Kérjük, olvassa el a tényleges kivitelt. Ha a beltéri monitor beépített áramforrással rendelkezik, széles feszültségtartományban (100 - 240 V AC) alkalmazható. A készülék üzembehelyezése előtt először húzza ki az AC hálózati csatlakozót (az alábbiak szerint):



**i** A megfelelő vezeték kiválasztásához, kérjük, olvassa el az alábbiakat. (A vezeték tényleges hosszának és minőségének nagyon nagy hatása van a kapcsolat minőségére.)

1) 4 eres szokásos árnyékolatlan és árnyékolt vezeték csatlakozási mód:

Távolság  $\leq 28$  m ( vezeték keresztmetszet:  $0,3\text{mm}^2$ ),

távolság  $\leq 50$  m (vezeték keresztmetszet:  $0,5\text{mm}^2$ ),

távolság  $\leq 100$  m ( $1\text{mm}^2$ )



2) 3 eres normál árnyékolatlan kábel + video vezeték (75 Ohm koaxiális) csatlakozási mód:

Távolság  $\leq 100$  m (SYV-75 Ohm koax + 3 ér:  $1\text{mm}^2$ )

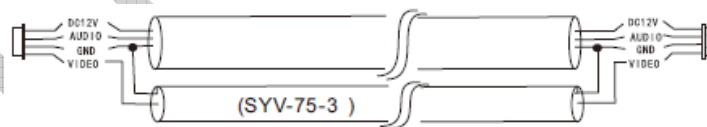

3) CAT5 vagy CAT6 hálózati kábel csatlakozási mód:

Távolság  $\leq 28$  m.



## Menü műveletek

Érintse meg a  művelet gombot a System (Rendszer) rendszerbeállítások megnyitásához

MODE	MASTER
RINGTONE	01
RING VOLUME	08
DOOR1 UNLOCK TIME	02
DOOR2 UNLOCK TIME	02
BRIGHTNESS	30
CONTRAST	30
COLOR	30
LANGUAGE	ENGLISH
EXIT	
VER: 1. 2	

### Megjegyzés:

**MÓDE:** kérjük, állítsa be azt a monitort master módra amelyikhez a kültéri egység és a kamera kapcsolódik. A második beltéri monitort slave módra kell állítani, különben előfordulhat, hogy nem működik megfelelően. Minden beltéri monitor alapértelmezetten master módra van gyárilag állítva.

**RINGTONE:** 30 csengőhang közül választhat.

**RING VOLUME:** a csengőhangok hangereje 1-10-ig, beállíthatja a megfelelő hangerőt, gyári alapértelmezett érték 8.

**DOOR1 UNLOCK TIME:** 1. ajtó zárási ideje: az első kültéri egység zárnyitási ideje 1 és 10 másodperc között állítható. A gyári alapértelmezett idő 2 másodperc.

**DOOR2 UNLOCK TIME:** 2. ajtó zárási ideje: az első kültéri egység zárnyitási ideje 1 és 10 másodperc között állítható. A gyári alapértelmezett idő 2 másodperc.

**BRIGHTNES:** A kijelző fényerejének beállítása.

**CONTRAST:** A kijelző kontrasztjának beállítása.

**COLOR:** A kijelző színtelítettségének beállítása.

**LANGUAGE:** nyelvválasztás.

## Kezelési instrukciók

### ◆ Hívás mód

---

A látogatók megnyomják a hívás gombot a kültéri egységen 1 / (2) 

- ▼ A beltéri monitor és a kültéri egység egyszerre fog csengeni.

A látogató képe automatikusan megjelenik a képernyőn.



Nyomja meg a beszéd gombot a belső monitoron. 

Nyomja meg a hívásátadás gombot a másik beltéri monitor hívásához.



- ▼ A csengetés abbamarad.

 Indítson beszélgetést a látogatókkal.



A beszélgetés időtartama egyszerre 120 másodperc



Nyitáshoz nyomja meg a feloldó gombot a belső monitoron. 

- ▼ A mágneszár kiold.

Nyomja meg a bontás gombot a beltéri monitoron. 



Vége.

◆ Kitekintés mód

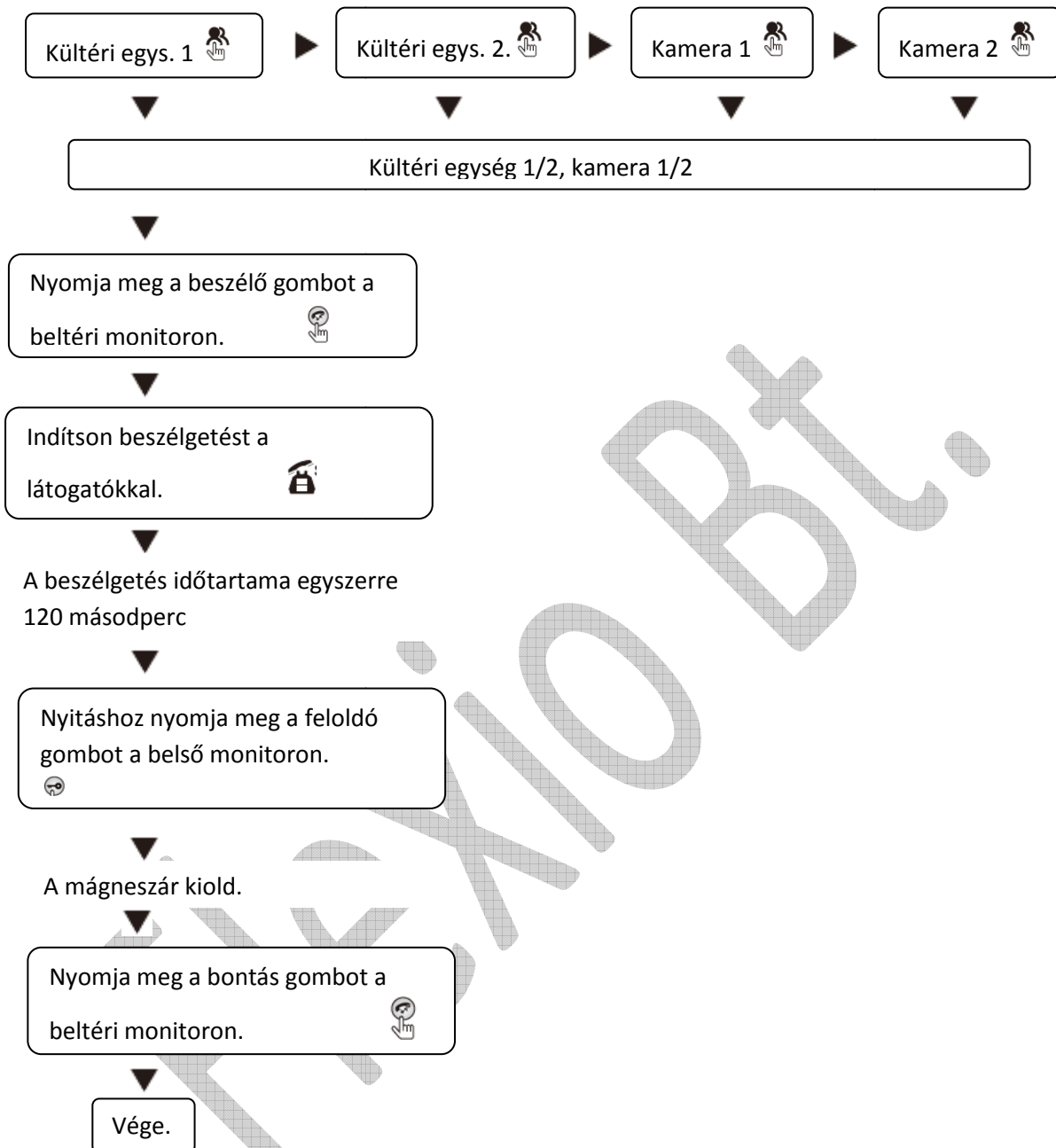

◆ Belsőhívás mód

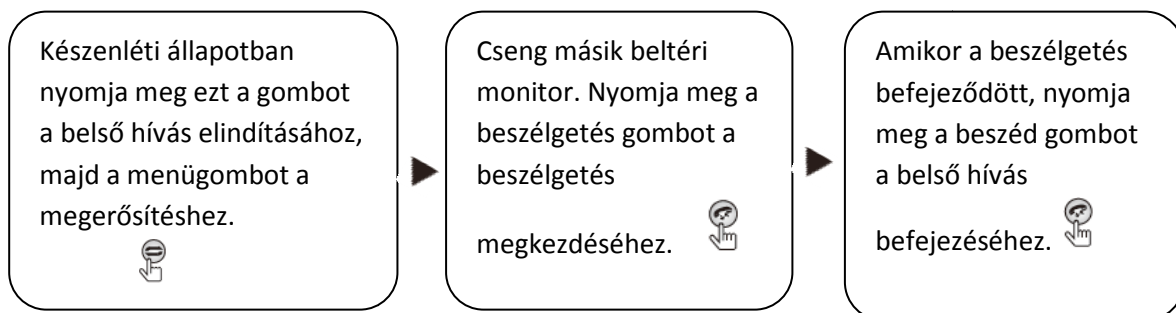

## A beltéri egység felszerelése

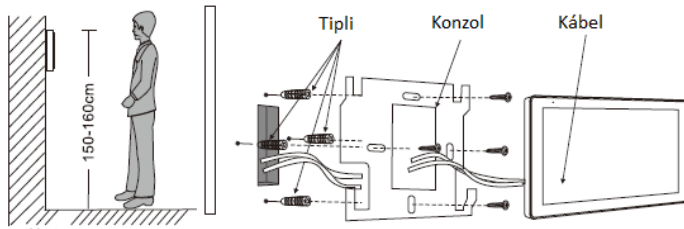

### ⚠ Figyelmeztetés:

- 1: Kérjük, tartsa távol az intenzív elektromágneses sugárzást kibocsátó készülékektől: TV, DVR stb.
- 2: Az áramütés elkerülése érdekében ne szerelje szét a készüléket saját kezűleg.
- 3: Ne ejtse le, rázza, vagy üsse meg a készüléket, mert az károsíthatja a belső elemeket.
- 4: Válassza ki a legjobb helyet a telepítéshez, ideális a talajtól mért 150 cm-es magasság.
- 5: A telepítés előtt áramtalanítsa a készüléket.
- 6: Tartson 30 cm-nél nagyobb távolságot váltóáramú vezetékektől, készülékektől az interferencia elkerülése érdekében.
- 7: Tartsa távol a víztől, a mágneses mezőtől és a vegyi anyagoktól.

## Műszaki adatok

Kijelző képernyő	4,3" TFT
Felbontás	(480 x 272)
Szabvány	PAL / NTSC
Hívás mód	Kétirányú beszélgetés
Beszélgetési idő	Max. 120 másodperc
Készenléti áram	Max. 250 mA
Üzemi áram	Max. 600 mA
Tápellátás	Beépített tápegység, vagy: Külső kapcsolóüzemű tápegység (DC 12 V)
Üzemi hőmérséklet	0 - + 50 °C
Telepítési mód	Felületre szerelés

## Megfelelőségi nyilatkozat:

A Flexio Bt. kijelenti, hogy a 94403 készülék megfelel az EN55032:2015/AC:2016, EN61000-3-2:2014, EN61000-3-3:2013/A1:2019, EN55035:2017 szabványok alapvető követelményeinek és egyéb vonatkozó rendelkezéseinek.

A termék jótállási ideje 12 hónap.

### Jótállás:

A készülék hibamentes működéséért a 49/2003. (VII.30.) GKM rendelet alapján a vonatkozó jogszabályok előírásai szerint, az eladás napjától számított 12 hónapig terjedő jótállást biztosítunk. Szavatossági idő: 2 év.

A jótállási kötelezettség alá tartozó és a jótállási időben előforduló hibákkal kapcsolatban a Flexio Bt. 2363 Felsőpakony, Csokonai u. 45. Tel: 29/541-020, illetékes.

**Magyarországi forgalmazó:** Flexio Bt. 2363 Felsőpakony, Csokonai u. 45. (T:29/541-020),  
[info@flexiobt.hu](mailto:info@flexiobt.hu), [www.flexiobt.hu](http://www.flexiobt.hu)

